

第61回 関西学生卓球新人大会

4月18日(木)・19日(金)・20日(土)
京都・向日市民体育館

●男子団体戦

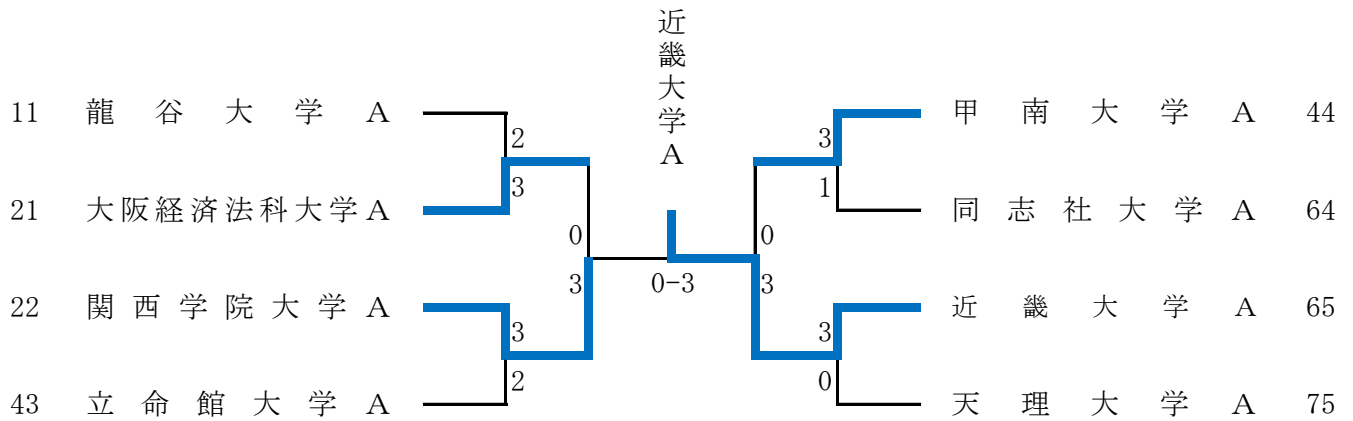

決

勝

近畿大学 A 3 - 0 関西学院大学 A

T	岸田 竜輝	3	$\left(\begin{array}{ccc} 17 & - & 19 \\ 11 & - & 8 \\ 11 & - & 4 \\ 12 & - & 10 \end{array} \right)$	1	重村 浩人	T
2	鶴亀蓮太郎	3	$\left(\begin{array}{ccc} 11 & - & 7 \\ 5 & - & 11 \\ 11 & - & 13 \\ 11 & - & 8 \\ 11 & - & 6 \end{array} \right)$	2	中村 巖文	2
3	太田 周志	3	$\left(\begin{array}{ccc} 11 & - & 6 \\ 14 & - & 12 \\ 11 & - & 5 \end{array} \right)$	0	井上 湧太	3
4	稲垣 生吹		$\left(\begin{array}{ccc} & & \\ & & \\ & & \end{array} \right)$		麻生 大夢	4
L	岸田 竜輝 稲垣 生吹		$\left(\begin{array}{ccc} & & \\ & & \\ & & \end{array} \right)$		井上 湧太 重村 浩人	L

第61回 関西学生卓球新人大会

4月18日(木)・19日(金)・20日(土)
京都・向日市民体育館

●女子団体戦

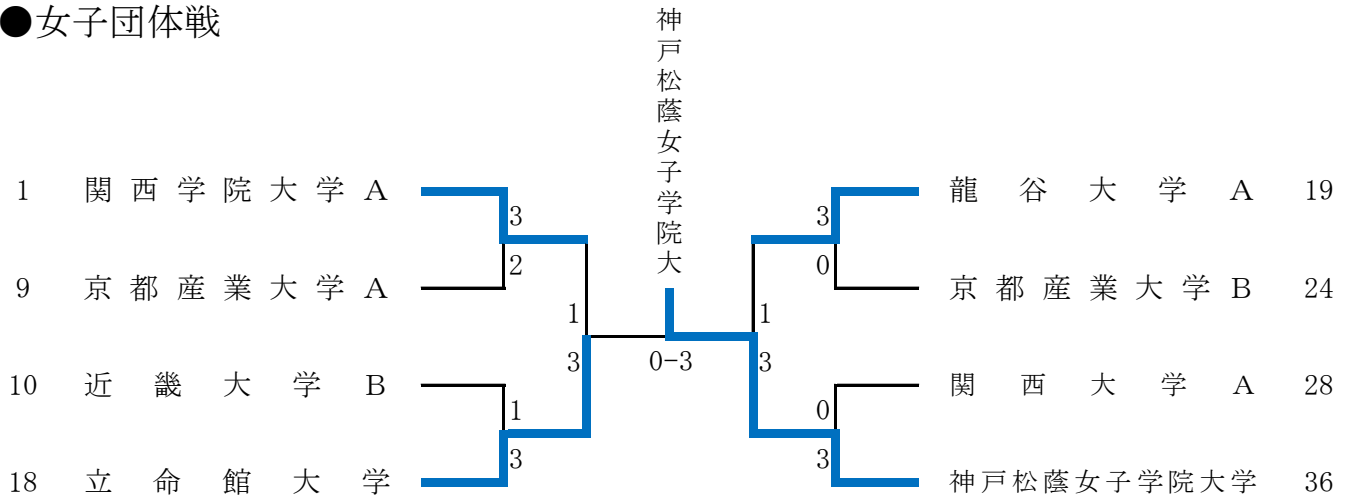

決

勝

神戸松蔭女子学院大学

3

-

0

立命館大学

T 鶴岡 菜月 3 $\left(\begin{array}{ccc} 6 & - & 11 \\ 11 & - & 8 \\ 11 & - & 8 \\ 11 & - & 5 \end{array} \right)$ 1 丸 怜央奈 T

2 秋山 有紀 3 $\left(\begin{array}{ccc} 11 & - & 6 \\ 11 & - & 5 \\ 11 & - & 4 \end{array} \right)$ 0 嶋川 知紗 2

3 枝廣 瞳 3 $\left(\begin{array}{ccc} 11 & - & 5 \\ 8 & - & 11 \\ 6 & - & 11 \\ 11 & - & 9 \\ 11 & - & 4 \end{array} \right)$ 2 萱嶋 沙希 3

4 多武 玲帆 $\left(\right)$ 鈴木 琴音 4

L 枝廣 瞳 鶴岡 菜月 $\left(\right)$ 鈴木 琴音 萱嶋 沙希 L

第61回 関西学生卓球新人大会

4月18日(木)・19日(金)・20日(土)
京都・向日市民体育館

●男子シングルス

1	中村 厳文	(関学大)		岸田 竜輝	(近畿大)		西 祥平	(立命館)	225
29	近藤 怜央	(同志社)		竜輝	(近畿大)		河野 新也	(甲南大)	266
84	太田 周志	(近畿大)		(近畿大)			橋本 輝	(関西大)	308
112	中井 柊斗	(甲南大)					林中 和希	(京産大)	336
113	井上 湧太	(関学大)					亀田 智士	(同志社)	337
155	石井 貴大	(大経法)					白土 星雅	(大経法)	392
196	村上 郁弥	(京産大)					南崎 裕人	(龍谷大)	420
224	岸田 竜輝	(近畿大)					重村 浩人	(関学大)	448

準

決

勝

岸田 竜輝	(近畿大)	3	$\left(\begin{array}{ccc} 11 & - & 5 \\ 11 & - & 6 \\ 11 & - & 6 \end{array} \right)$	0	太田 周志	(近畿大)
-------	-------	---	--	---	-------	-------

重村 浩人	(関学大)	3	$\left(\begin{array}{ccc} 11 & - & 8 \\ 11 & - & 6 \\ 11 & - & 5 \\ - & - & - \\ - & - & - \end{array} \right)$	0	橋本 輝	(関西大)
-------	-------	---	--	---	------	-------

決

勝

岸田 竜輝	(近畿大)	3	$\left(\begin{array}{ccc} 11 & - & 6 \\ 11 & - & 9 \\ 10 & - & 12 \\ 8 & - & 11 \\ 11 & - & 8 \end{array} \right)$	2	重村 浩人	(関学大)
-------	-------	---	---	---	-------	-------

第61回 関西学生卓球新人大会

4月18日(木)・19日(金)・20日(土)
京都・向日市民体育館

●女子シングルス

1	謝 嘉琪	(龍谷大)		2		0	片山 陽	(京産大)	101
23	吉田 美央	(同志社)		3		3	萱嶋 沙希	(立命館)	119
29	秋山 有紀	(神松蔭)		0		0	藤原 真由	(関西大)	131
43	磯村 聡海	(芦屋大)		3		2	高田 愛佳	(龍谷大)	143
48	鶴岡 菜月	(神松蔭)		0		3	鈴木 琴音	(立命館)	144
71	丸 怜央奈	(立命館)		3		0	多武 玲帆	(神松蔭)	156
72	赤川真理亜	(関西大)		1		2	東山もも花	(関学大)	168
95	村田 咲紀	(関学大)		1		3	皆川 愛華	(大成蹊)	180

村田 咲紀 (関学大)

準 決 勝

村田 咲紀	(関学大)	3	$\left(\begin{array}{ccc} 12 & - & 10 \\ 11 & - & 5 \\ 11 & - & 3 \\ & - & \\ & - & \end{array} \right)$	0	秋山 有紀	(神松蔭)
-------	-------	---	---	---	-------	-------

高田 愛佳	(龍谷大)	3	$\left(\begin{array}{ccc} 9 & - & 11 \\ 11 & - & 6 \\ 7 & - & 11 \\ 11 & - & 8 \\ 11 & - & 5 \end{array} \right)$	2	皆川 愛華	(大成蹊)
-------	-------	---	--	---	-------	-------

決 勝

村田 咲紀	(関学大)	3	$\left(\begin{array}{ccc} 10 & - & 12 \\ 11 & - & 8 \\ 11 & - & 6 \\ 13 & - & 15 \\ 11 & - & 5 \end{array} \right)$	2	高田 愛佳	(龍谷大)
-------	-------	---	--	---	-------	-------

2019年度 第61回 関西学生卓球新人大会PHOTO

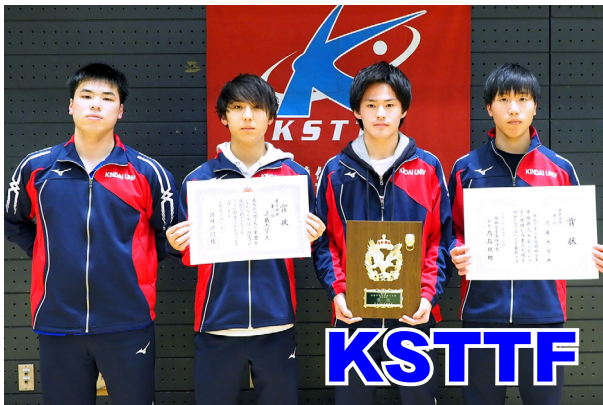

優勝 近畿大A



優勝 神戸松蔭女子学院大

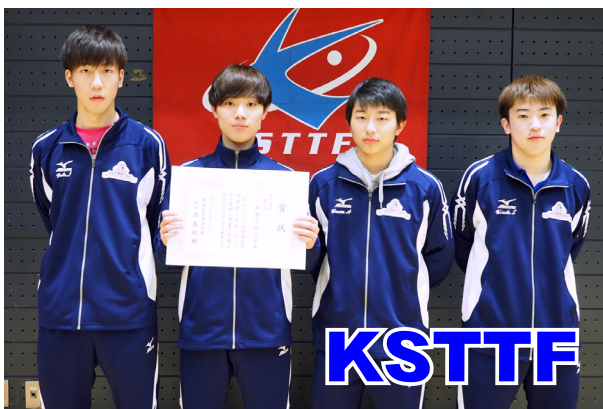

準優勝 関西学院大A

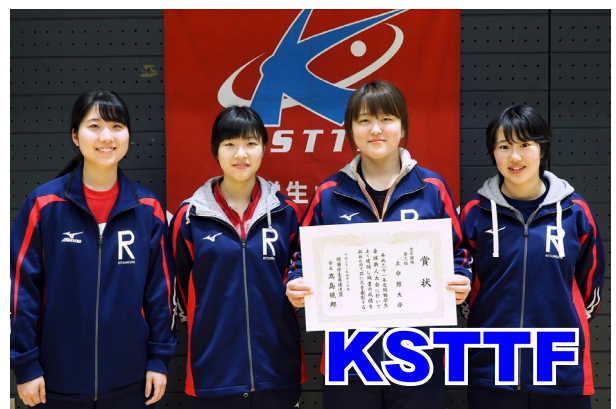

準優勝 立命館大

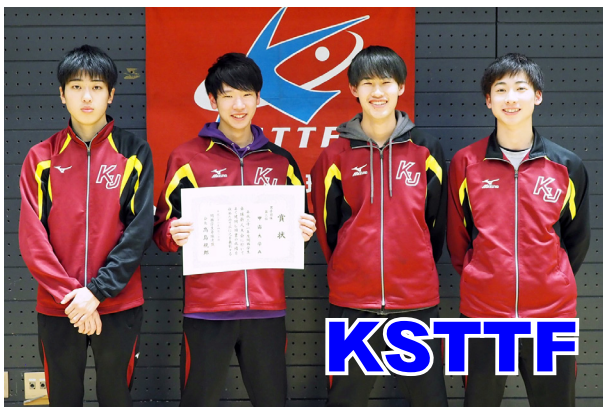

第3位 甲南大A



第3位 龍谷大A



第3位 大阪経済法科大学A



第3位 関西学院大A



KSTTF

優勝 岸田 竜輝 (近畿大・1年)



KSTTF



KSTTF

優勝 村田 咲紀 (関西学院大・1年)



KSTTF



KSTTF

準優勝 重村 浩人 (関西学院大・1年)

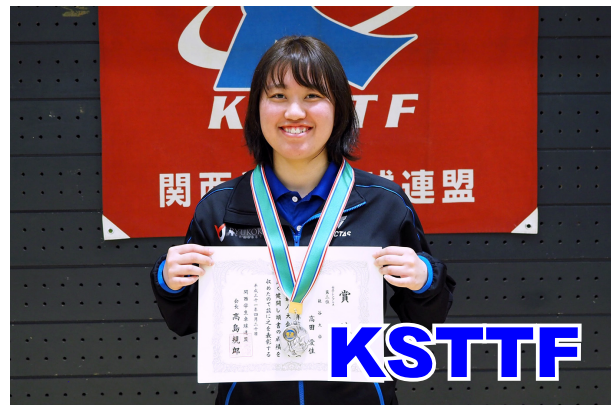

KSTTF

準優勝 高田 愛佳 (龍谷大・1年)



KSTTF

第3位 太田 周志 (近畿大・2年)



KSTTF

第3位 秋山 有紀 (神戸松蔭女子学院大・1年)



KSTTF

第3位 橋本 輝 (関西大・1年)



KSTTF

第3位 皆川 愛華 (大阪成蹊大・2年)

男子団体 No.2

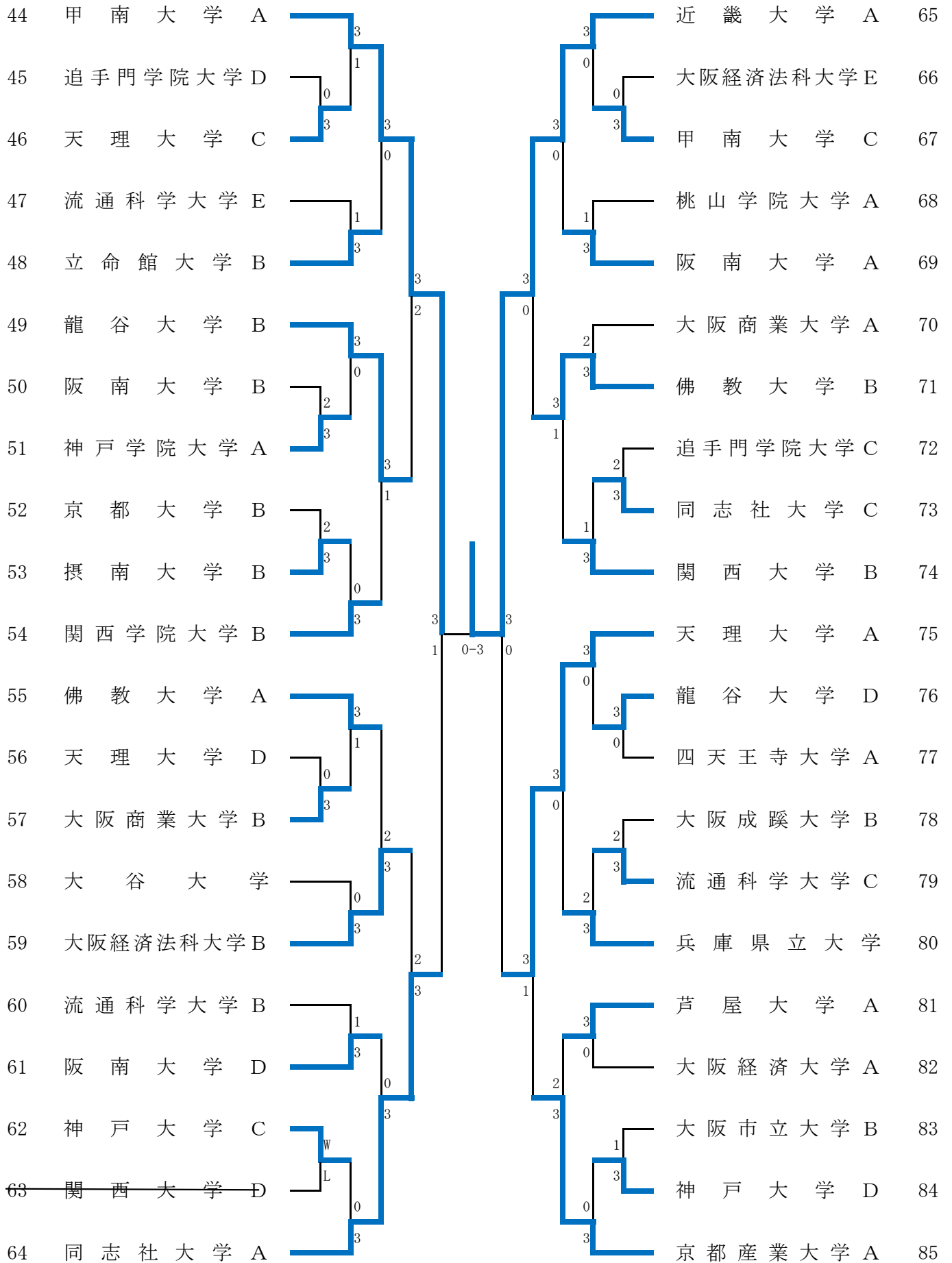

女子団体

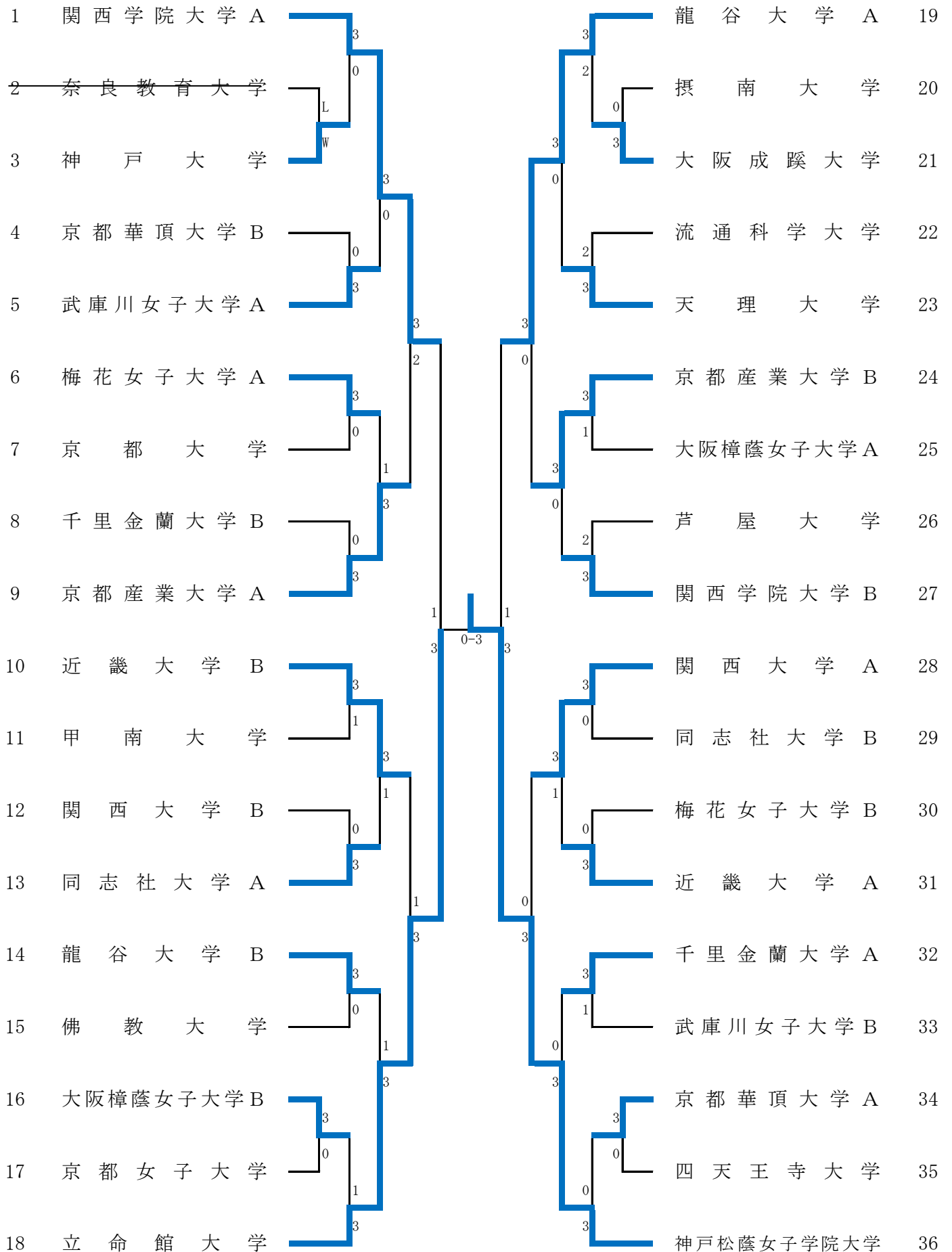

男子シングルス No.1

順位	選手名	所属大学	対戦相手	スコア	結果	対戦相手	所属大学	順位
1	中村 巖文	(関学大)	近藤 怜央	(同志社)	3-0	29		
2	川西 詠	(甲南大)	bye		30			
3	林 洋輔	(同志社)	林 直樹	(四天大)	3-2	31		
4	有本 浩紀	(阪南大)	深谷 剛	(兵庫県大)	3-0	32		
5	溝口 慧多郎	(近畿大)	西藤 優希	(流科大)	3-2 (L)	33		
6	田中 俊行	(追手門)	森崎 将	(芦屋大)	3-0	34		
7	山内 智貴	(流科大)	伊藤 海生	(阪南大)	3-0	35		
8	加藤 未有	(立命館)	曲 春陽	(大経法)	3-0	36		
9	中村 純也	(四天大)	戸島 多聞	(佛教大)	3-2	37		
10	山本 貴大	(大経法)	釜倉 武蔵	(神戸大)	3-2 (W)	38		
11	山崎 蓮	(天理大)	山添 俊	(大経大)	3-2 (L)	39		
12	甲良 憲裕	(神学院)	黒田 凌	(京産大)	3-0	40		
13	bye		bye		41			
14	松田 真哉	(神戸大)	川崎 祐介	(甲南大)	3-0 (L)	42		
15	松村宗太郎	(佛教大)	鶴亀蓮太郎	(近畿大)	3-0 (3-2)	43		
16	前田 侑	(阪南大)	bye		44			
17	新葉 一星	(大市大)	船戸 稜平	(び成蹊)	3-1	45		
18	天神林 朋	(天理大)	四宮 康平	(関西大)	3-1	46		
19	下元 直樹	(兵庫県大)	三宅 健太	(神学院)	3-0	47		
20	津隈 覚	(大経法)	田中 颯斗	(流科大)	3-1	48		
21	藤田 一平	(京産大)	中嶋 文哉	(大商大)	3-2	49		
22	吉本 翼	(大成蹊)	西村 空我	(天理大)	3-1	50		
22	村田 晃康	(大阪大)	炭田 尚希	(大谷大)	3-0	51		
24	北川 大地	(大商大)	栗山 純也	(京都大)	3-1	52		
25	青木 貴雅	(京都大)	吉見 昭洋	(神戸大)	3-0	53		
26	田邊 雄大	(龍谷大)	松井 有人	(追手門)	3-2	54		
27	bye		志富田尚弥	(桃学大)	3-0	55		
28	高瀬 悠生	(関西大)	決勝		津 雄一朗	(龍谷大)	56	
224	岸田 竜輝	(近畿大)	3-2		重村 浩人	(関学大)	448	

男子シングルス No.2

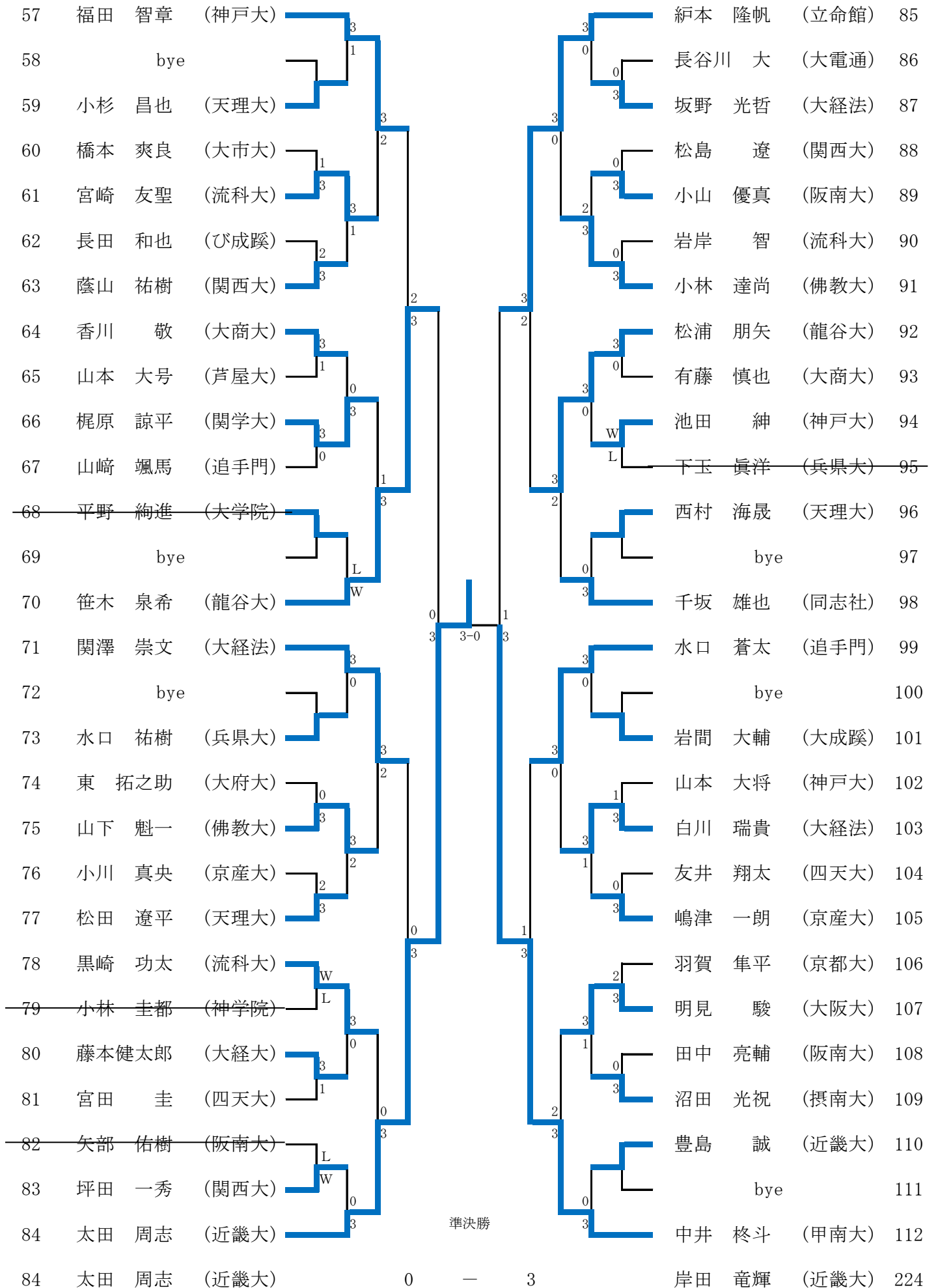

男子シングルス No.3

113	井上 湧太 (関学大)		3		0	3	1	3	1	W	呂 昕彦 (大成蹊)	141
114	bye									L	bye	142
115	和田 恭輔 (大市大)		3		3	1	3	1	3		下村 悠登 (関西大)	143
116	新井 統也 (大商大)		3		2	3	1	3	1		中田 謙由佑 (神戸大)	144
117	羽尾 直之 (佛教大)		2		3	1	3	0	3		高木 純平 (兵庫県)	145
118	吉富 光声 (近畿大)		2		3	1	3	3	2		中村 誠臣 (大経法)	146
119	伊藤 駿 (京都大)		3		3	3	0	3	3		永井 皓大 (佛教大)	147
120	渡邊 耕平 (神戸大)		3		0	3	1	3	3		中澤 英輝 (近畿大)	148
121	大谷 樹 (四天大)		0		3	2	3	0	3		板井 龍己 (大学院)	149
122	高橋 竜大 (大経法)		3		2	3	2	3	3		日下 寛清 (天理大)	150
123	野地 悠斗 (追手門)		0		3	3	2	0	3		小西 雅宏 (大商大)	151
124	川口 雄也 (大経大)				2	3	3	2	3		河野 貴明 (阪南大)	152
125	bye				1	3	3	2	3		bye	153
126	佐藤 孝祐 (関外大)		3		3	3	1	3	3		長畑 順大 (流科大)	154
127	山崎 友寛 (龍谷大)		3		0	3	3-1	3	3		石井 貴大 (大経法)	155
128	bye								0	W	鈴木 天人 (大商大)	156
129	佐藤 孝紀 (流科大)		3		3	3	3	3	L		山崎 裕太 (神戸大)	157
130	細谷 亮太 (兵庫県)		0		1	3	1	3	3		山下 空大 (流科大)	158
131	脇田 翔 (阪南大)		3		1	3	1	3	2		柴田 大士 (追手門)	159
132	北村 優斗 (び成蹊)		0		3	3	3	3	0		山下 迪弘 (摂南大)	160
133	石塚 颯太 (天理大)		3		3	0	3	3	3		無津 呂雄平 (同志社)	161
134	藤井 武司 (京産大)		3		3	3	1	3	3		西田 興史 (龍谷大)	162
135	磯貝 海斗 (同志社)		1		2	3	2	3	1		阿部 隼万 (芦屋大)	163
136	吉田 海斗 (神学院)		L		3	3	3	3	1		大畑 香喜 (甲南大)	164
137	山頭 雅也 (大阪大)		W		2	3	0	3	3		富田 浩之 (天理大)	165
138	教野 由馬 (桃学大)		1		3	3	3	3			神里 学 (京産大)	166
139	生田 善央 (関西大)		3		0	3	0	3	0		bye	167
140	板崎 駿 (立命館)		3		3	準決勝		3	3		杉山 孝知 (関西大)	168
308	橋本 輝 (関西大)		0		—	3		3			重村 浩人 (関学大)	448

男子シングルス No.4

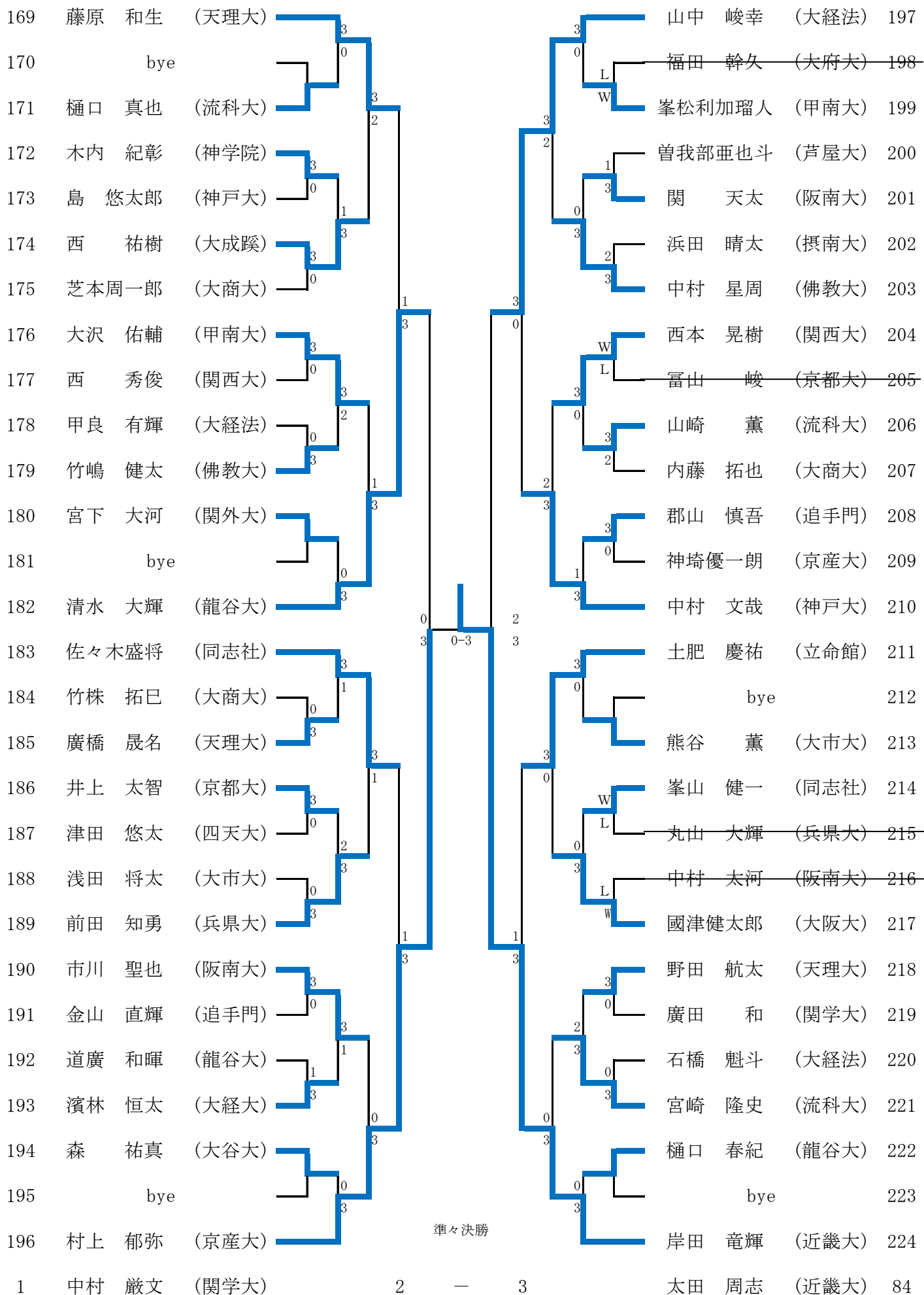

男子シングルス No.5

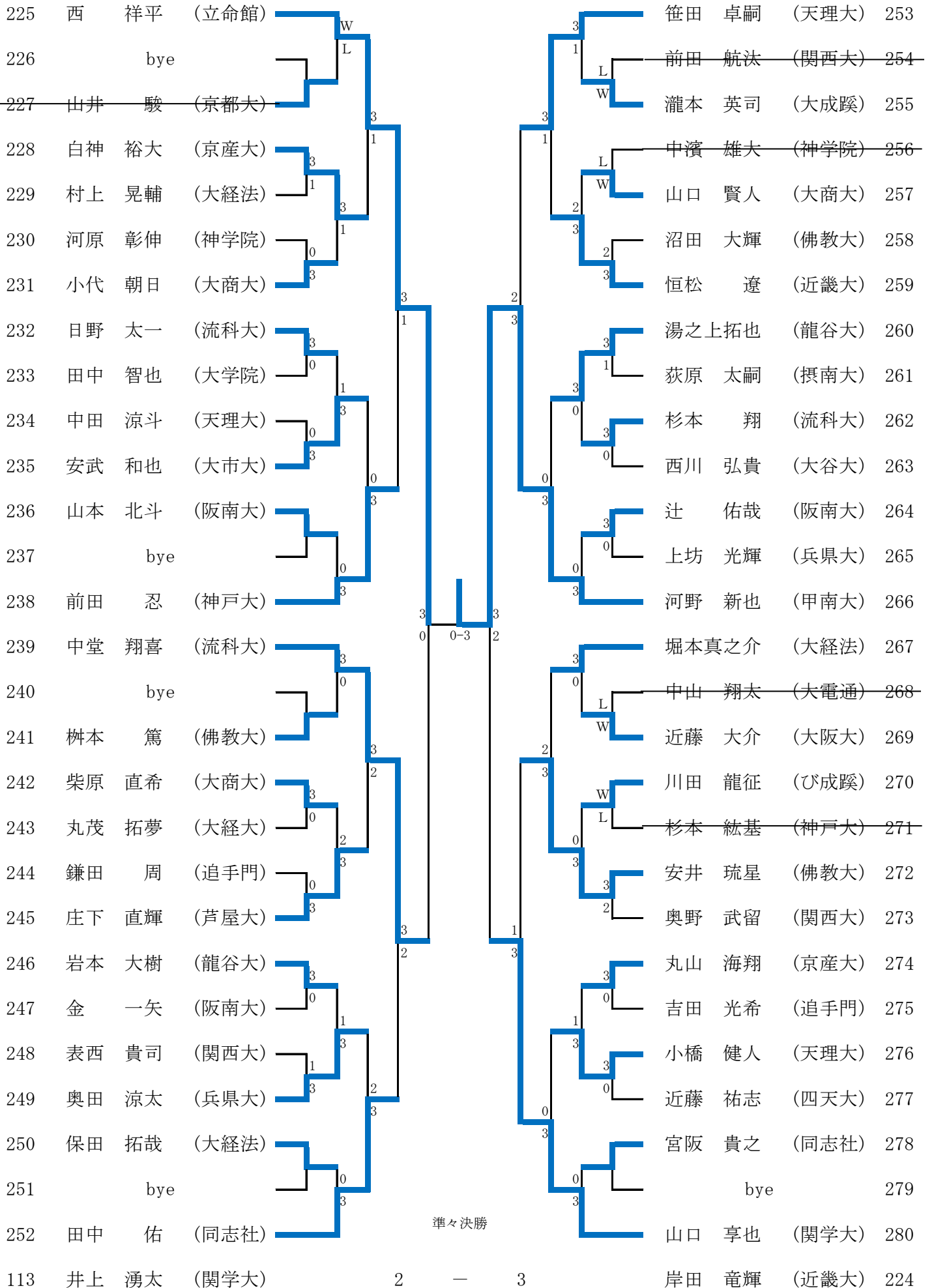

男子シングルス No.6

281	李 明達 (芦屋大)		3		3		麻生 大夢 (関学大)	309
282	bye		0		0		bye	310
283	上野 篤也 (大学院)		0		3		堀川 康平 (神学院)	311
284	藤橋 堯大 (流科大)		0		3		大野 僚太 (神戸大)	312
285	平田 友暉 (大市大)		3		0		中瀬 敬太 (阪南大)	313
286	向井 悠貴 (天理大)		0		3		田阪 太志 (関西大)	314
287	元村 博信 (近畿大)		3		3		水島 翔 (流科大)	315
288	辻 翔太 (佛教大)		3		2		遠藤 梓 (同志社)	316
289	久野 雅暉 (神戸大)		0		3		古賀 琉希 (佛教大)	317
290	大迫 辰弥 (大商大)		3		3		畑辺 隆太 (摂南大)	318
291	佐伯 辰也 (立命館)		1		3		廣瀬 駿介 (甲南大)	319
292	奥中 望登 (大経法)				0		朝井 駿介 (大商大)	320
293	bye				0		bye	321
294	矢野 峻平 (龍谷大)		3		3		西 竜輝 (大成蹊)	322
295	山本健太郎 (兵庫県)		3		3		道広 悠斗 (大経法)	323
296	岡尾 友貴 (追手門)		3		0		bye	324
297	大西 敬介 (四天大)		0		3		和世 直輝 (京都大)	325
298	小川 駿 (大経法)		3		0		山田 敦史 (佛教大)	326
299	福井 克典 (流科大)		2		3		倉野 準也 (追手門)	327
300	福井 世那 (大経大)		3		0		稲本 直樹 (関外大)	328
301	白尾 大賀 (阪南大)		1		3		小坂 竜馬 (天理大)	329
302	瀧澤 公基 (京産大)		3		3		有延 元慈 (関西大)	330
303	久良木涼太 (大谷大)		0		3		大藤 遥稀 (び成蹊)	331
304	和田 遥樹 (大府大)		1		2		作田 健治 (奈教大)	332
305	吉川 真功 (桃学大)		3		0		吉田 翔紀 (龍谷大)	333
306	中山 郁弥 (甲南大)				3		櫻場 正悟 (神戸大)	334
307	bye				0		増子 翔大 (大経大)	335
308	橋本 輝 (関西大)		3		3		林中 和希 (京産大)	336
266	河野 新也 (甲南大)	2			3		橋本 輝 (関西大)	308

準々決勝

男子シングルス No.7

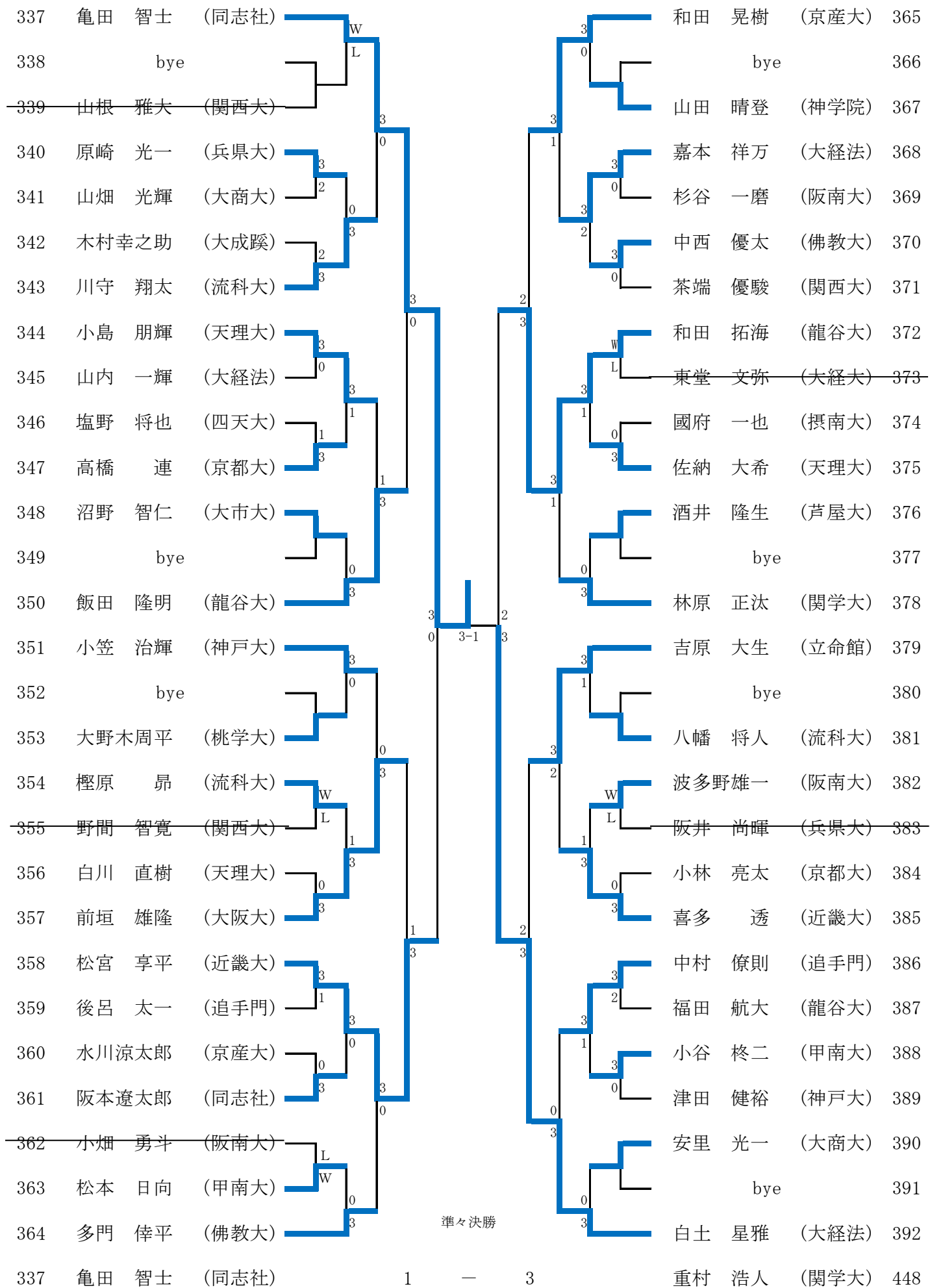

男子シングルス No.8

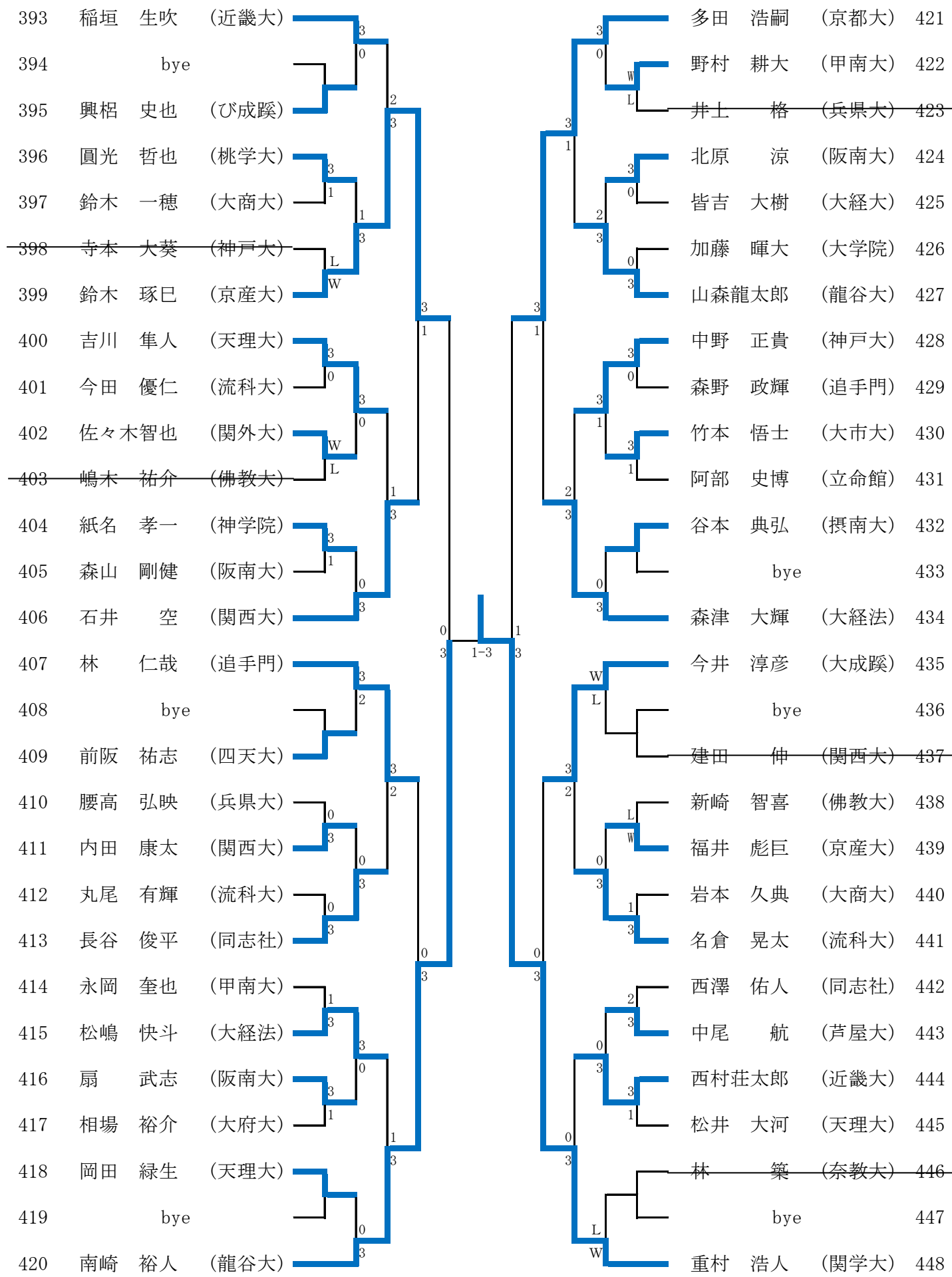

女子シングルス No.1

1	謝 嘉琪 (龍谷大)								吉川 萌乃 (京産大)	24
2	bye								bye	25
3	小笠原 遥 (奈教大)								石倉 安悠 (梅花大)	26
4	高田菜々子 (武庫女)								山本 葵 (佛教大)	27
5	續橋 千帆 (京華大)								田野 朱美 (武庫女)	28
6	平野 朝日 (京産大)								秋山 有紀 (神松蔭)	29
7	大村明日風 (関学大)								重安 七穂 (京華大)	30
8	渡辺 晴子 (近畿大)								川島奈々加 (同志社)	31
9	清水 佑莉 (大樟蔭)								杉原 綾香 (摂南大)	32
10	作田 万奈 (京女大)								河本 知歩 (大成蹊)	33
11	遠藤愛里沙 (神松蔭)								bye	34
12	黄 佳怡 (芦屋大)								宮岡 優 (関学大)	35
13	高山 唯 (佛教大)								雁木 郁 (近畿大)	36
14	林 愛恵 (京都大)								bye	37
15	新納久美子 (大樟蔭)								仁川 英莉 (西天大)	38
16	野村 美咲 (千金蘭)								鈴木美寿奈 (大樟蔭)	39
17	朝野 郁香 (関西大)								吉田 圭希 (龍谷大)	40
18	榊原 未侑 (近畿大)								田中 理沙 (大阪大)	41
19	佐藤 鈴捺 (京産大)								嶋川 知紗 (立命館)	42
20	新宮 唯 (天理大)								磯村 聡海 (芦屋大)	43
21	川村 朱音 (梅花大)								西 晴香 (奈教大)	44
22	bye								小林菜々美 (関西大)	45
23	吉田 美央 (同志社)								bye	46
95	村田 咲紀 (関学大)								合田あかり (千金蘭)	47
									高田 愛佳 (龍谷大)	143

女子シングルス No.2

48	鶴岡 菜月 (神松蔭)								赤川真理亜 (関西大)	72
49	bye								bye	73
50	鳥居 幼菜 (京華大)								濱田 泉純 (千金蘭)	74
51	久保田詠美 (奈教大)	L							藤井 愛弓 (大樟蔭)	75
52	古田 千晶 (甲南大)	W							西田 風音 (京都大)	76
53	飯田 菜月 (武庫女)								中 萌恵 (龍谷大)	77
54	池田紗也佳 (関学大)								野村 愛美 (び成蹊)	78
55	中川 鈴音 (関西大)								畠中 優衣 (近畿大)	79
56	川口 碧 (梅花大)								伊藤 沙羅 (京華大)	80
57	石塩 小夏 (流科大)								北野 萌 (甲南大)	81
58	bye								bye	82
59	中谷紗公良 (近畿大)								中村 亜実 (同志社)	83
60	富田 真穂 (龍谷大)								大槻ほの香 (京産大)	84
61	bye								山中 琴美 (佛教大)	85
62	上山 菜摘 (京女大)								片山まこと (芦屋大)	86
63	山下 あい (大樟蔭)								鈴木 理布 (関西大)	87
64	加名山穂香 (同志社)								溝口陽奈子 (天理大)	88
65	岡田 玲尚 (天理大)								中森 満也 (流科大)	89
66	池田 妃那 (神戸大)								二宮 里奈 (梅花大)	90
67	立麻 望月 (千金蘭)								谷 萌子 (千金蘭)	91
68	澤田 佳苗 (京産大)								田中 千悠 (四天大)	92
69	辻 美結 (佛教大)								齋藤 夏希 (武庫女)	93
70	bye								bye	94
71	丸 怜央奈 (立命館)								村田 咲紀 (関学大)	95
29	秋山 有紀 (神松蔭)								村田 咲紀 (関学大)	95

準決勝

女子シングルス No.3

96	枝廣 瞳	(神松蔭)								道上 綾音	(大樟蔭)	120
97	bye									bye		121
98	瀧口 智子	(京女大)								萬谷美咲季	(大市大)	122
99	寺田奈津美	(京都大)								船橋明日香	(甲南大)	123
100	山内 愛未	(流科大)								山本 貴美	(千金蘭)	124
101	片山 陽	(京産大)								苺宿 紗英	(関学大)	125
102	市川 杏子	(大樟蔭)								永尾 垣	(同志社)	126
103	瀬古 凧沙	(関学大)								中嶋永理奈	(武庫女)	127
104	西川 愛	(梅花大)								仲 絢香	(神戸大)	128
105	林 咲萌	(大谷大)								綾井 怜	(梅花大)	129
106	高木 莉紗	(佛教大)								bye		130
107	田村 有姫	(天理大)								藤原 真由	(関西大)	131
108	西原 早紀	(近畿大)								草場 美月	(京産大)	132
109	野張 沙希	(武庫女)								bye		133
110	松本 留依	(千金蘭)								辻 幸奈	(京華大)	134
111	小島 岬	(大樟蔭)								幡司 佑香	(千金蘭)	135
112	西村 日菜	(関西大)								魚井 麻可	(流科大)	136
113	岩切 蛍	(龍谷大)								富山 陽菜	(芦屋大)	137
114	前田 絢香	(同志社)								山下 春華	(近畿大)	138
115	山本 実央	(京産大)								松本和佳奈	(佛教大)	139
116	村上 愛	(大成蹊)								永春 咲	(梅花大)	140
117	外山めぐみ	(摂南大)								杉本 朋美	(奈教大)	141
118	bye									bye		142
119	萱嶋 沙希	(立命館)								高田 愛佳	(龍谷大)	143
143	高田 愛佳	(龍谷大)								皆川 愛華	(大成蹊)	180

準決勝

3 - 2

女子シングルス No.4

144	鈴木 琴音 (立命館)		東山もも花 (関学大)	168
145	bye		bye	169
146	杉田 茉優 (甲南大)		穂原 由真 (流科大)	170
147	藤田ももえ (流科大)		野澤 楓 (大樟蔭)	171
148	駒田 華 (大樟蔭)		植松 美咲 (京華大)	172
149	和田 晴菜 (近畿大)		益岡 玲華 (武庫女)	173
150	幡司 杏香 (千金蘭)		岡本 紗弥 (近畿大)	174
151	松島 大空 (関西大)		松本 もも (芦屋大)	175
152	都築 里沙 (大成蹊)		北野 莉乃 (京女大)	176
153	長江 日南 (佛教大)		原田 真帆 (梅花大)	177
154	猪熊 遥菜 (関学大)		藤原 久奈 (佛教大)	178
155	中日奈 歩 (龍谷大)		中島 花 (京産大)	179
156	多武 玲帆 (神松蔭)		皆川 愛華 (大成蹊)	180
157	bye		bye	181
158	菅 和佳 (天理大)		奥村 滯 (京華大)	182
159	長谷川穂波 (四天大)		佃 楓音 (甲南大)	183
160	小西 晴香 (京華大)		森山 果歩 (龍谷大)	184
161	松本 美優 (梅花大)		松井 優河 (大市大)	185
162	酒井 唯奈 (大樟蔭)		稲村 羽奈 (関西大)	186
163	山脇 麻祐 (武庫女)		永田 華菜 (天理大)	187
164	村上明日香 (京都大)		宮崎 萌 (千金蘭)	188
165	山口 美幸 (京産大)		bye	189
166	bye		山本 真由 (同志社)	190
167	岸本 紗良 (関西大)			