

第82回全日本大学総合選手権大会(個人の部)ランキング

男子シングルス		女子シングルス	
1 位	森 蘭 政 崇 (明 治 大 ・ 2)	1 位	鈴 木 李 茄 (専 修 大 ・ 3)
2 位	大 島 祐 哉 (早 稲 田 大 ・ 4)	2 位	高 橋 真 梨 子 (同 志 社 大 ・ 4)
3 位	松 下 海 輝 (明 治 大 ・ 4)	3 位	山 本 怜 (中 央 大 ・ 2)
4 位	田 添 健 汰 (専 修 大 ・ 2)	4 位	小 道 野 結 (早 稲 田 大 ・ 4)
5 位	吉 田 雅 己 (愛 知 工 業 大 ・ 3)	5 位	丹 羽 美 里 (淑 徳 大 ・ 4)
6 位	町 飛 鳥 (明 治 大 ・ 3)	6 位	阿 部 愛 莉 (早 稲 田 大 ・ 1)
7 位	宮 本 幸 典 (中 央 大 ・ 2)	7 位	中 畑 夏 海 (愛 知 工 業 大 ・ 1)
8 位	定 松 祐 輔 (中 央 大 ・ 2)	8 位	政 本 ひ か り (同 志 社 大 ・ 2)
9 位	有 延 大 夢 (明 治 大 ・ 3)	9 位	安 藤 み な み (専 修 大 ・ 1)
10 位	上 村 慶 哉 (早 稲 田 大 ・ 2)	10 位	徳 永 美 子 (早 稲 田 大 ・ 1)
11 位	渡 辺 裕 介 (明 治 大 ・ 1)	11 位	成 本 綾 海 (同 志 社 大 ・ 3)
12 位	酒 井 明 日 翔 (明 治 大 ・ 1)	12 位	前 瀧 初 音 (東 京 富 士 大 ・ 2)
13 位	大 坂 亮 輔 (中 央 大 ・ 3)	13 位	佐 藤 優 衣 (淑 徳 大 ・ 3)
14 位	水 谷 良 紀 (駒 澤 大 ・ 1)	14 位	明 神 佑 実 (中 央 大 ・ 2)
15 位	田 中 豪 (関 西 学 院 大 ・ 2)	15 位	伊 藤 佑 里 子 (中 央 大 ・ 1)
16 位	東 勇 渡 (専 修 大 ・ 2)	16 位	西 村 梓 (中 央 大 ・ 4)
男子ダブルス		女子ダブルス	
1 位	田 添 健 汰 (専 修 大 ・ 2) 郡 山 北 斗 (専 修 大 ・ 1)	1 位	鈴 木 李 茄 (専 修 大 ・ 3) 安 藤 み な み (専 修 大 ・ 1)
2 位	大 島 祐 哉 (早 稲 田 大 ・ 4) 上 村 慶 哉 (早 稲 田 大 ・ 2)	2 位	小 道 野 結 (早 稲 田 大 ・ 4) 高 橋 結 女 (早 稲 田 大 ・ 4)
3 位	山 本 勝 也 (早 稲 田 大 ・ 4) 平 野 晃 生 (早 稲 田 大 ・ 1)	3 位	明 神 佑 実 (中 央 大 ・ 2) 山 本 怜 (中 央 大 ・ 2)
4 位	上 江 洲 光 志 (愛 知 工 業 大 ・ 2) 松 下 大 星 (愛 知 工 業 大 ・ 1)	4 位	高 橋 真 梨 子 (同 志 社 大 ・ 4) 浜 畑 保 菜 美 (同 志 社 大 ・ 4)
5 位	有 延 大 夢 (明 治 大 ・ 3) 町 飛 鳥 (明 治 大 ・ 3)	5 位	阿 部 愛 莉 (早 稲 田 大 ・ 1) 徳 永 美 子 (早 稲 田 大 ・ 1)
6 位	酒 井 明 日 翔 (明 治 大 ・ 1) 渡 辺 裕 介 (明 治 大 ・ 1)	6 位	田 中 千 秋 (早 稲 田 大 ・ 2) 鳥 屋 真 帆 (早 稲 田 大 ・ 2)
7 位	滝 澤 拓 真 (明 治 大 ・ 3) 坪 金 衛 (明 治 大 ・ 3)	7 位	鷺 塚 桃 子 (東 京 富 士 大 ・ 3) 前 瀧 初 音 (東 京 富 士 大 ・ 2)
8 位	加 藤 由 行 (愛 知 工 業 大 ・ 4) 吉 田 雅 己 (愛 知 工 業 大 ・ 3)	8 位	永 田 彩 夏 (中 央 大 ・ 3) 吉 良 あ す か (中 央 大 ・ 2)

男子ダブルス No.1

1	吉村 真晴 (愛知工業大学) 4	山本 勝也 (早稲田大学) 4	28
2	藤村 友也 (埼玉工業大学) 4	平野 晃生 (広島修道大学) 2	29
3	神山 匠 (広島経済大学) 4	垣内 亮太 (福岡大学) 4	30
4	稲島 俊介 (法政大学) 3	重本 浩輔 (中京学院大学) 4	31
5	松本 雅幸 (西日本工業大学) 4	藤原 悠樹 (中央大学) 3	32
6	大下 善弘 (大正大学) 3	牛島 友晶 (関西大学) 3	33
7	村井 桂 (立命館大学) 4	齋藤 達矢 (日本大学) 2	34
8	南波 裕輝 (筑波大学) 4	大岩 享充 (関西学院大学) 3	35
9	高羽 大樹 (八戸工業大学) 1	庄 祐平 (埼玉工業大学) 4	36
10	江口 泰慎 (北陸大学) 3	板野 申悟 (東日本国際大学) 2	37
11	小野澤 卓也 (京都産業大学) 4	中村 暢志 (駒澤大学) 4	38
12	島田 拓也 (日本体育大学) 4	今井 士達 (松山大学) 3	39
13	矢城 智宏 (明治大学) 1	町口 智哉 (北海道科学大学) 3	40
14	皆川 朝 (中央大学) 4	渡邊 大地 (愛知工業大学) 1	41
15	塩入 彬允 (札幌国際大学) 1	小坂 紘平 (近畿大学) 2	42
16	平野 佑治 (福岡大学) 3	岩本 和之 (中京大学) 1	43
17	坂本 真一 (関西学院大学) 1	宝利 貴也 (東洋大学) 4	44
18	本田 一祥 (岡山商科大学) 3	水谷 鋼紀 (新潟産業大学) 4	45
19	広瀬 貴之 (中京学院大学) 2	小堀 有介 (日本大学) 2	46
20	谷 純樹 (國學院大学) 4	高橋 昌志 (鹿児島国際大学) 3	47
21	山本 明生 (愛知工業大学) 4	坂本 憲一 (専修大学) 3	48
22	山崎 秀穂 (日本大学) 4	佐々木 雄野 (慶應義塾大学) 4	49
23	定松 裕成 (高知工科大学) 4	竹岡 海斗 (龍谷大学) 4	50
24	田中 裕貴 (駒澤大学) 4	鶴身 昂世 (岡山大学) 4	51
25	酒井 明日翔 (東北福祉大学) 2	木村 巨宏 (朝日大学) 2	52
26	渡辺 裕介 (同志社大学) 3	佐藤 寿光 (八戸工業大学) 4	53
27	徳永 大輝 (専修大学) 2	吉村 和弘 (札幌国際大学) 4	54
28	山根 和也 (専修大学) 1	堀 大志 (明治大学) 3	55
29	石川 雅也 (早稲田大学) 4	白根 亮太 (早稲田大学) 4	
30	阿部 涼介 (早稲田大学) 4	三枝 晃記 (早稲田大学) 4	
31	砂川 佑弥 (早稲田大学) 4	井上 皓貴 (早稲田大学) 4	
32	備本 将 (早稲田大学) 4	三浦 祐人 (早稲田大学) 4	
33	松宮 悠真 (早稲田大学) 4	伊藤 大博 (早稲田大学) 4	
34	酒井 康行 (早稲田大学) 4	中村 隼輔 (早稲田大学) 4	
35	中尾 久志 (早稲田大学) 4	松島 卓宏 (早稲田大学) 4	
36	箕面 慎治 (早稲田大学) 4	齋藤 駿介 (早稲田大学) 4	
37	吉田 義弘 (早稲田大学) 4	高橋 隼人 (早稲田大学) 4	
38	町田 幸希 (早稲田大学) 4	福田 修也 (早稲田大学) 4	
39	宇仁田 啓市 (早稲田大学) 4	傘 敬博 (早稲田大学) 4	
40	共田 準吾 (早稲田大学) 4	厚地 一樹 (早稲田大学) 4	
41	伊藤 理 (早稲田大学) 4	徳島 剛 (早稲田大学) 4	
42	角 正平 (早稲田大学) 4	田中 博己 (早稲田大学) 4	
43	泉水 優史 (早稲田大学) 4	野村 夏樹 (早稲田大学) 4	
44	宮本 卓也 (早稲田大学) 4	三田村 凌 (早稲田大学) 4	
45	田島 知治 (早稲田大学) 4	坂本 紘太 (早稲田大学) 4	
46	内山 健吾 (早稲田大学) 4	岡本 集 (早稲田大学) 4	
47	関村 友貴 (早稲田大学) 4	村上 勇也 (早稲田大学) 4	
48	高橋 悠太郎 (早稲田大学) 4	小川 泰司 (早稲田大学) 4	
49	野宮 陵 (早稲田大学) 4	村田 郁也 (早稲田大学) 4	
50	横内 健吾 (早稲田大学) 4	田中 大夢 (早稲田大学) 4	
51	阿部 太郎 (早稲田大学) 4	工藤 瑞斗 (早稲田大学) 4	
52	田添 健汰 (早稲田大学) 4	小館 卓司 (早稲田大学) 4	
53	郡山 北斗 (早稲田大学) 4	細川 翔太 (早稲田大学) 4	
54		小清水 誠也 (早稲田大学) 4	
55		滝澤 拓真 (早稲田大学) 3	
56		坪金 衛 (早稲田大学) 3	

男子ダブルス No.2

56	大島 祐哉 (早稲田大学 4)	上村 慶哉 (早稲田大学 2)	3	加藤 由行 (愛知工業大学 4)	吉田 雅己 (愛知工業大学 3)	83
57	近藤 祐哉 (富士大学 4)	石井 大生 (富士大学 2)	3	白石 広大 (岡山商科大学 4)	平野 太智 (岡山商科大学 3)	84
58	渡辺 大智 (広島商船高等学校 2)	中村 亮也 (専門学 1)	2	澤畑 宏徳 (日本大学 4)	西村 馨史 (日本大学 4)	85
59	山下 智仁 (専修大学 4)	田中 優樹 (専修大学 2)	3	澤島 雅孝 (新潟大学 4)	山田 祐也 (新潟大学 3)	86
60	大本 仁太 (龍谷大学 2)	飯島 正行 (龍谷大学 2)	0	井上 湧介 (甲南大学 4)	今津 健太郎 (甲南大学 3)	87
61	岡田 達也 (東洋大学 2)	中林 凌弥 (東洋大学 1)	2	有延 健志 (西日本工業大学 4)	方 誠 (西日本工業大学 4)	88
62	能戸 混貴 (朝日大学 4)	八木 大夢 (朝日大学 2)	3	花木 誠弥 (埼玉工業大学 4)	千葉 悠平 (埼玉工業大学 1)	89
63	高杉 優 (中央大学 3)	加藤 志東 (中央大学 1)	3	高田 直騎 (早稲田大学 3)	竹岡 純樹 (早稲田大学 2)	90
64	鈴木 義隆 (北陸大学 2)	鈴木 翔 (北陸大学 1)	3	高橋 優人 (東北福祉大学 2)	祐川 晃 (東北福祉大学 2)	91
65	張 晨 (中京学院大学 3)	加藤 駿 (中京学院大学 2)	0	宮本 幸典 (中央大学 2)	高橋 拓巳 (中央大学 1)	92
66	山本 哲平 (近畿大学 2)	浦岡 直樹 (近畿大学 1)	3	高村 康彰 (中京大学 3)	村松 侑 (中京大学 3)	93
67	後藤 卓也 (熊本学園大学 3)	南谷 将成 (熊本学園大学 3)	0	久野 徳大 (関西学院大学 4)	佐藤 歩望 (関西学院大学 1)	94
68	松浦 佑紀 (日本大学 3)	北原 大輝 (日本大学 1)	3	小鉢 将也 (九州産業大学 4)	戸次 勇人 (九州産業大学 3)	95
69	横井 隆祐 (専修大学 4)	佐々木 吉親 (専修大学 2)	3	坪井 勇磨 (筑波大学 1)	三浦 健太郎 (筑波大学 1)	96
70	山田 健二 (北海学園大学 2)	仙頭 克実 (北海学園大学 4)	0	松下 海輝 (明治大学 4)	船本 将志 (明治大学 2)	97
71	小浦 仁斗 (岡山大学 3)	野沢 大輔 (岡山大学 1)	3	稲見 俊輝 (岡山大学 3)	戸田 貴裕 (岡山大学 3)	98
72	宮澤 僚太 (法政大学 3)	高橋 将知 (法政大学 3)	0	江藤 慧輝 (近畿大学 4)	恒松 輝 (近畿大学 2)	99
73	三浦 恵斗 (新潟産業大学 2)	佐藤 直希 (新潟産業大学 1)	2	尾留 川竜貴 (法政大学 4)	松崎 友佑 (法政大学 4)	100
74	松田 幸大 (日本大学 3)	田中 豪 (日本大学 2)	0	相良 友樹 (八戸工業大学 3)	中村 駿介 (八戸工業大学 3)	101
75	清野 将成 (関西学院大学 4)	卯木 将大 (関西学院大学 2)	3	上江洲 光志 (愛知工業大学 2)	松下 大星 (愛知工業大学 1)	102
76	高橋 治史 (立命館大学 3)	原田 智史 (立命館大学 3)	2	岡村 勇希 (立命館大学 3)	中村 圭介 (立命館大学 3)	103
77	鎌田 力矢 (日本大学 2)	長野 祥太郎 (日本大学 2)	2	加藤 拓哉 (日本大学 3)	川越 郁弥 (日本大学 1)	104
78	染谷 平遼 (福岡大学 3)	杉山 遼 (福岡大学 1)	3	桃原 悠 (福岡大学 3)	仙田 翔汰 (福岡大学 2)	105
79	明法寺 亮 (専修大学 2)	成田 湧介 (専修大学 3)	3	厚谷 武志 (専修大学 4)	勝山 翔太 (専修大学 3)	106
80	古内 薫 (高知工科大学 3)	木村 尚貴 (高知工科大学 2)	2	石黒 健太郎 (富山大学 3)	渡辺 亮輔 (富山大学 2)	107
81	有延 大夢 (札幌国際大学 3)	町 飛鳥 (札幌国際大学 1)	3	山下 輝 (札幌国際大学 1)	大野 泰士 (札幌国際大学 1)	108
82						109

決勝

27	田添 健汰 (専修大学 2)	郡山 北斗 (専修大学 1)	3 - 0	大島 祐哉 (早稲田大学 4)	上村 慶哉 (早稲田大学 2)	56
----	----------------	----------------	-------	-----------------	-----------------	----

女子ダブルス No.1

順位	選手名	所属大学	対戦相手	所属大学	スコア	順位	選手名	所属大学	スコア
1	小道野 結	(早稲田大学)	高橋 結女	(早稲田大学)	3-0	23	小鉢友理恵	(東京富士大学)	2-3
2	鳥畑 真衣	(中京学院大学)	古戸 茉由	(中京学院大学)	3-1	24	林 めぐみ	(東京富士大学)	2-3
3	石田 智裕	(志学館大学)	銭瓶 まい	(志学館大学)	3-2	25	谷口穂乃花	(岡山商科大学)	3-1
4	小島 悠夏	(国学院大学)	長尾 真由	(国学院大学)	3-1	26	吉見有加子	(岡山商科大学)	1-3
5	増田 彩樹	(神戸松蔭女子学院大学)	南 千尋	(神戸松蔭女子学院大学)	4-1	27	貝塚 杏香	(東北福祉大学)	2-3
6	中川恵里花	(愛知工業大学)	中畑 夏海	(愛知工業大学)	3-1	28	貝塚 杏香	(東北福祉大学)	2-3
7	塩越 阿沙	(慶徳義塾大学)	緑川 千喜	(慶徳義塾大学)	2-2	29	西城志歩香	(東北福祉大学)	2-3
8	細川比奈子	(札幌国際大学)	大坂 愛里	(札幌国際大学)	2-3	30	内山 春花	(福岡大学)	3-2
9	矢野 彩香	(熊本学園大学)	牛嶋 沙那	(熊本学園大学)	3-1	31	末永日向子	(福岡大学)	2-3
10	桑名 春花	(関西学院大学)	青木沙也花	(関西学院大学)	2-3	32	栗村 郁未	(龍谷大学)	3-1
11	庄司 友貴	(専修大学)	須藤 洸	(専修大学)	3-3	33	栗屋 美佳	(龍谷大学)	1-3
12	緒方 奈穂	(中京大学)	山田 春花	(中京大学)	4-2	34	遠藤 萌恵	(東北大学)	2-3
13	古澤 愛	(東京経済大学)	高橋 佑希	(東京経済大学)	4-2	35	遠藤 幸奈	(東北大学)	2-3
14	原山千沙登	(立命館大学)	原田 瑞希	(立命館大学)	4-4	36	菊池 優里	(朝日大学)	4-3
15	中本夏乃子	(金城大学)	石山 美帆	(金城大学)	4-1	37	矢澤真里奈	(朝日大学)	4-3
16	澤本あずみ	(高知工科大学)	高原 舞	(高知工科大学)	3-2	38	永田 彩夏	(中央大学)	3-2
17	西村 梓	(中央大学)	三上 千穂	(中央大学)	4-3	39	吉良あすか	(中央大学)	2-3
18	鷺塚 桃子	(東京富士大学)	前瀧 初音	(東京富士大学)	3-2	40	荒川 静香	(国学院大学)	3-3
19	三浦 真莉	(東北福祉大学)	坂爪麻友子	(東北福祉大学)	3-3	41	三成 優佳	(近畿大学)	4-3
20	浅井 遼	(朝日大学)	伊井 利緒	(朝日大学)	3-2	42	辻原 麻希	(近畿大学)	4-2
21	遠藤 彩樺	(日本体育大学)	高橋 梓海	(日本体育大学)	3-1	43	望月 陽美	(近畿大学)	2-3
22	成本 綾海	(同志社大学)	政本ひかり	(同志社大学)	3-2	44	中島 三桜	(専修大学)	2-3
							堀 優美	(専修大学)	2-3

女子ダブルス No.2

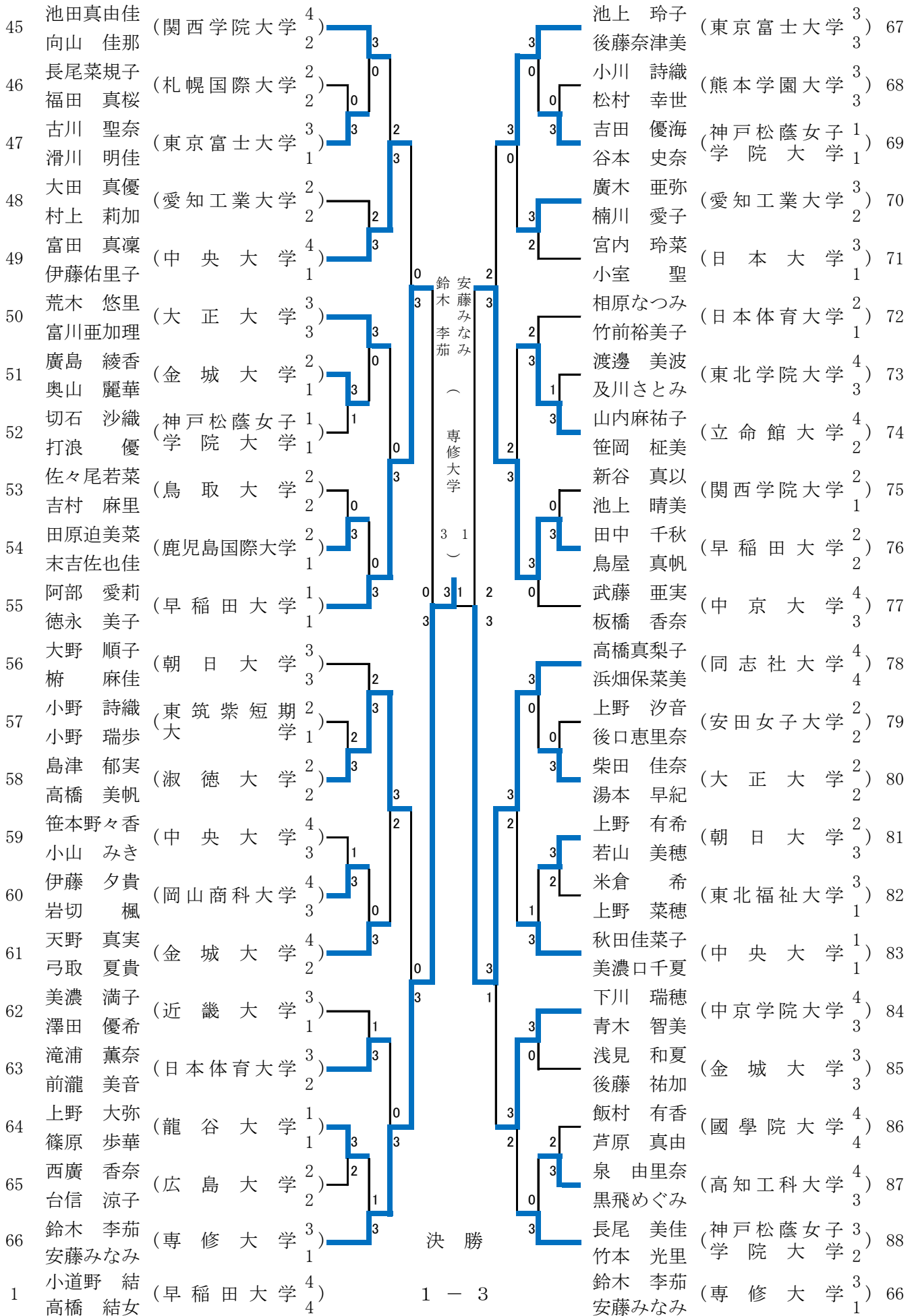

男子シングルス No.1

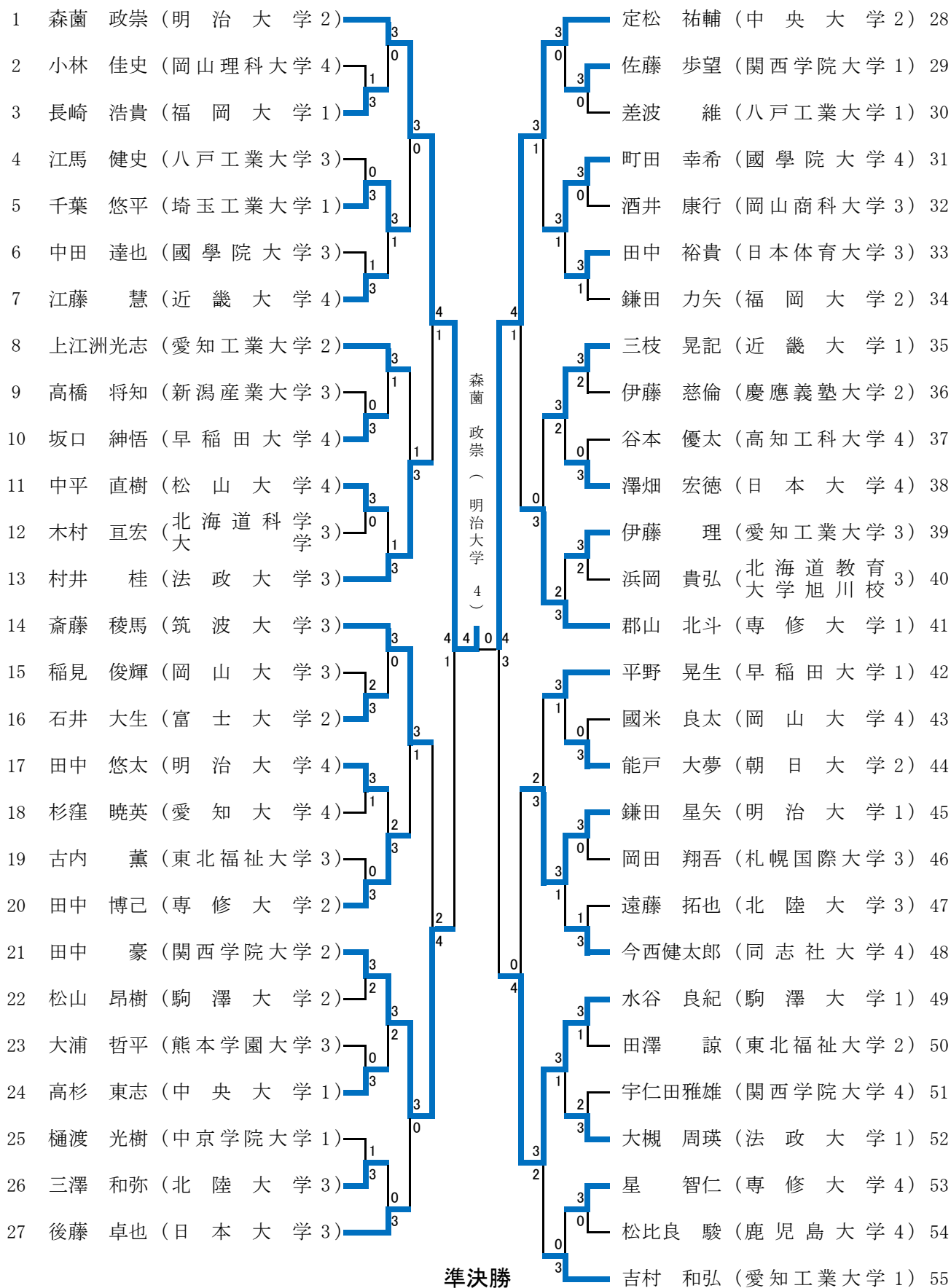

1 森 蘭 政 崇 (明 治 大 学 2) 4 - 1 松 下 海 輝 (明 治 大 学 4) 69

男子シングルス No.2

56	山本 勝也 (早稲田大学 4)					84	有延 大夢 (明治大学 3)
57	山田 健二 (広島大学 4)	3	0	3	0	85	小鉢 将也 (九州産業大学 4)
58	共田 準吾 (愛知工業大学 4)	3	0	3	0	86	小清水誠也 (札幌国際大学 3)
59	中村 暢志 (関西大学 3)	3	0	3	0	87	藤森 文人 (法政大学 2)
60	加藤 拓哉 (日本大学 3)	2	2	2	0	88	森岡 郁也 (朝日大学 2)
61	福田 知治 (高知工科大学 2)	2	3	3	1	89	久野 徳大 (関西学院大学 4)
62	平野 佑治 (筑波大学 4)	3	3	3	3	90	宮澤 僚太 (新潟産業大学 3)
63	松浦 佑紀 (専修大学 4)	3	2	4	4	91	大野 泰士 (中央大学 4)
64	田中 大夢 (朝日大学 1)	0	3	4	1	92	渡辺 大智 (広島商船高等専門学校 2)
65	白根 亮太 (近畿大学 2)	3	1	3	1	93	張 晨 (中京学院大学 2)
66	高橋 拓巳 (中央大学 1)	0	0	3	0	94	寺光 法隆 (専修大学 3)
67	高橋 優人 (東北福祉大学 2)	3	3	3	3	95	塩入 彬允 (筑波大学 4)
68	傘 敬博 (鹿児島国際大学)	1	0	3	0	96	野宮 陵 (東北福祉大学 1)
69	松下 海輝 (明治大学 4)	3	3	4	4	97	矢城 智宏 (立命館大学 4)
70	徳永 大輝 (中央大学 4)	3	2	4	4	98	北原 大輝 (専修大学 3)
71	大下 喜弘 (広島経済大学 4)	0	1	3	2	99	明法寺 亮 (高知工科大学 2)
72	広沢 優 (立命館大学 2)	3	3	3	0	100	緒方 誠 (西日本工業大学)
73	英 稔史 (駒澤大学 3)	3	2	3	0	101	宇仁田啓市 (國學院大学 2)
74	門脇 大地 (北海学園大学 3)	0	1	3	3	102	岡田 天志 (天理大学 3)
75	江上 遼 (久留米工業大学)	1	3	3	2	103	相良 友樹 (八戸工業大学 3)
76	堀 大志 (愛知工業大学 2)	3	1	3	3	104	渡邊 大地 (日本大学 2)
77	岩本 和之 (関西学院大学 3)	3	4	4	4	105	柴次 慶祥 (龍谷大学 4)
78	堀 翔悟 (日本大学 4)	0	1	3	0	106	内山 健吾 (駒澤大学 4)
79	鈴木 義隆 (北陸大学 1)	0	3	3	3	107	平尾 将孝 (岡山大学 4)
80	野村 夏樹 (慶應義塾大学 4)	3	1	3	0	108	高田 直騎 (早稲田大学 3)
81	長野祥太郎 (福岡大学 2)	3	3	3	3	109	宝利 貴也 (埼玉工業大学 4)
82	中尾 久志 (岡山商科大学 1)	2	0	3	2	110	山本 裕太 (北陸大学 3)
83	東 勇渡 (専修大学 2)	3	3	3	3	111	吉田 雅己 (愛知工業大学 3)

松下 海輝 (明治大学 4)

男子シングルス No.3

112 町 飛鳥 (明 治 大 学 3)		3		0		3		大坂 亮輔 (中 央 大 学 3)	140
113 厚地 一樹 (鹿 児 島 国 際 学 大 学 1)		3		0		3		田島 知治 (高 知 工 科 大 学 1)	141
114 中村 亮也 (広 島 商 船 高 等 学 校 専 門 学 校 1)		2		3		3		広瀬 貴之 (北 陸 大 学 3)	142
115 関村 友貴 (駒 澤 大 学 4)		0		2		3		阿部 正太 (慶 應 義 塾 大 学 4)	143
116 小池 雄太 (京 都 産 業 大 学 1)		3		1		0		土江慎太郎 (岡 山 商 科 大 学 3)	144
117 角 正平 (日 本 大 学 4)		0		3		3		下山 優樹 (専 修 大 学 2)	145
118 加藤 由行 (愛 知 工 業 大 学 4)		3		3		0		備本 将 (関 西 学 院 大 学 1)	146
119 尾留川竜貴 (法 政 大 学 4)		3		4		4		松田 尚樹 (駒 澤 大 学 2)	147
120 今野 文陽 (東 北 福 祉 大 学 4)		1		1		3		須藤 豊 (東 北 福 祉 大 学 2)	148
121 関谷 樹 (國 學 院 大 学 3)		3		3		3		佐藤 佑飛 (國 學 院 大 学 2)	149
122 松宮 悠真 (関 西 学 院 大 学 1)		1		2		1		坂井 瑞輝 (中 京 学 院 大 学 1)	150
123 原田 大輔 (朝 日 大 学 3)		0		3		3		中村 廉 (福 岡 大 学 1)	151
124 友寄 隆也 (福 岡 大 学 4)		3		0		0		今津健太郎 (甲 南 大 学 3)	152
125 田添 響 (専 修 大 学 1)		3		3		3		滝澤 拓真 (明 治 大 学 3)	153
126 中村 圭介 (立 命 館 大 学 3)		3		4		4		藤村 友也 (愛 知 工 業 大 学 3)	154
127 熊本 健宏 (高 知 工 科 大 学 2)		0		2		4		佐々木吉親 (北 海 学 園 大 学 2)	155
128 花木 誠弥 (埼 玉 工 業 大 学 4)		3		0		3		石黒 翼 (大 阪 経 済 法 科 学 大 学 3)	156
129 下山 恵史 (北 陸 大 学 1)		3		3		0		西森 伸明 (明 治 大 学 4)	157
130 竹中 寛樹 (岡 山 大 学 2)		0		0		3		澤島 雅孝 (新 潟 大 学 4)	158
131 細井 洋志 (久 留 米 工 業 大 学 2)		0		3		0		信岡 直樹 (熊 本 学 園 大 学 3)	159
132 上村 慶哉 (早 稲 田 大 学 2)		3		4		2		大塚 大寛 (日 本 大 学 2)	160
133 坂野 申悟 (中 央 大 学 2)		3		1		4		村中 一真 (関 西 大 学 4)	161
134 山本 拓 (近 畿 大 学 1)		2		3		2		和田 貴稀 (中 央 大 学 1)	162
135 池田 善登 (専 修 大 学 3)		2		2		3		井上 絢介 (朝 日 大 学 3)	163
136 川島 大樹 (八 戸 工 業 大 学 3)		3		3		0		藤原 康明 (早 稲 田 大 学 4)	164
137 高木 信幸 (愛 知 工 業 大 学 4)		2		2		3		村上 勇也 (岡 山 大 学 4)	165
138 松葉 直哉 (北 海 道 科 学 大 学 2)		3		0		0		中鉢 敦士 (東 日 本 国 際 大 学 1)	166
139 坪井 勇磨 (筑 波 大 学 1)		3		3		3		田添 健汰 (専 修 大 学 2)	167
167 田添 健汰 (専 修 大 学 2)				準決勝		0 - 4		大島 祐哉 (早 稲 田 大 学 4)	168

男子シングルス No.4

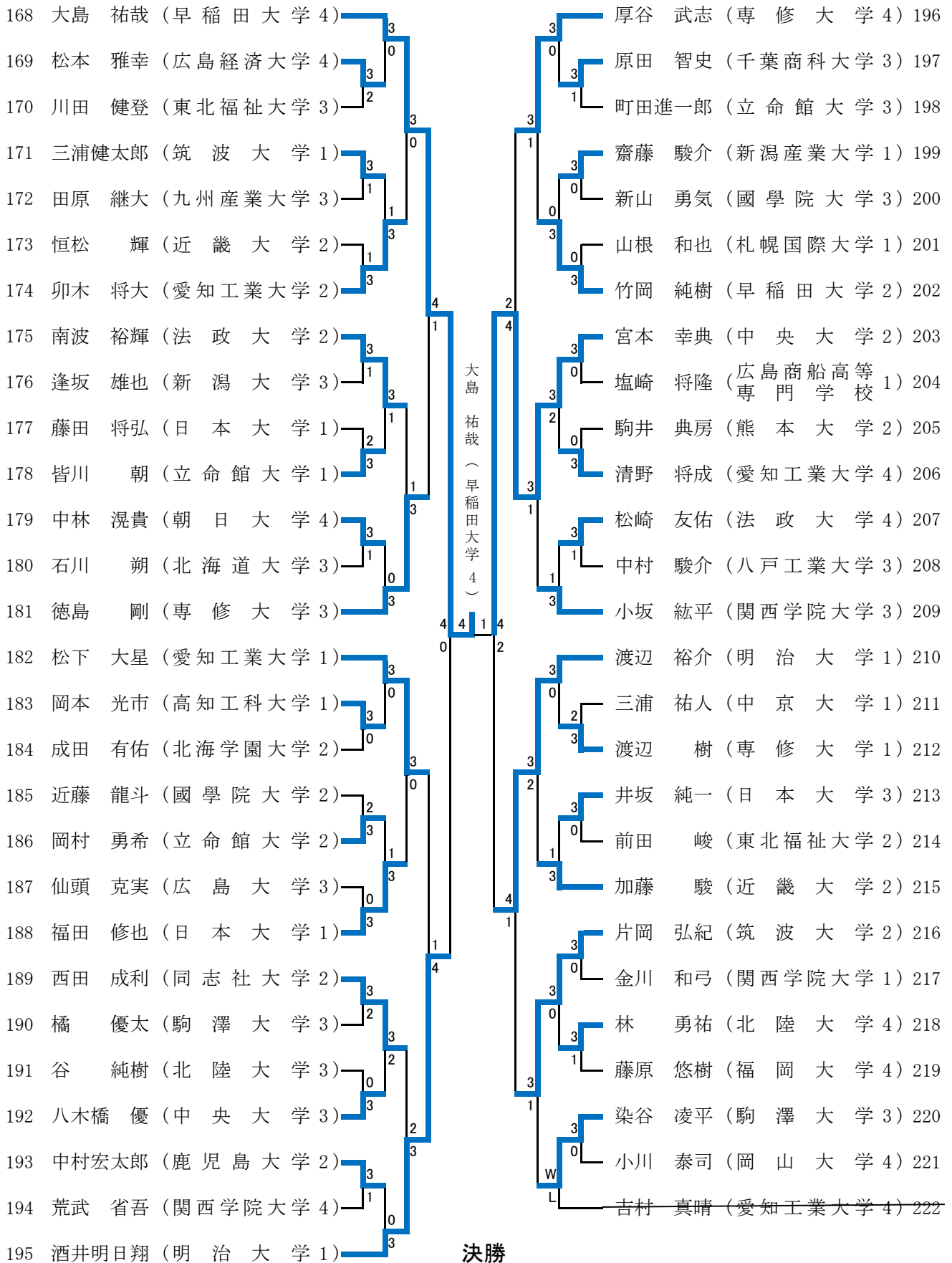

1 森園 政崇 (明治大学 2) 4 - 2 大島 祐哉 (早稲田大学 4) 168

女子シングルス No.1

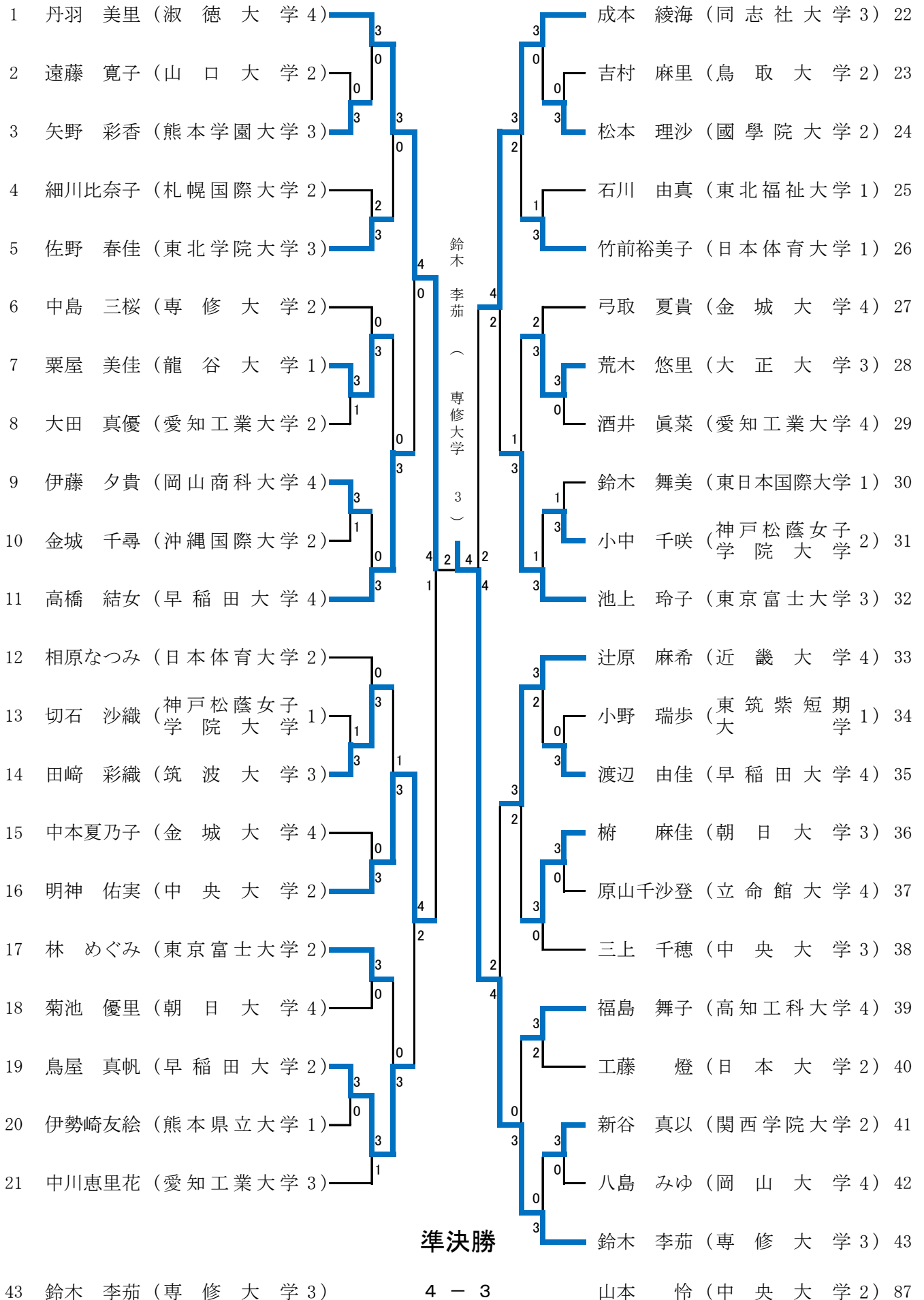

女子シングルス No.2

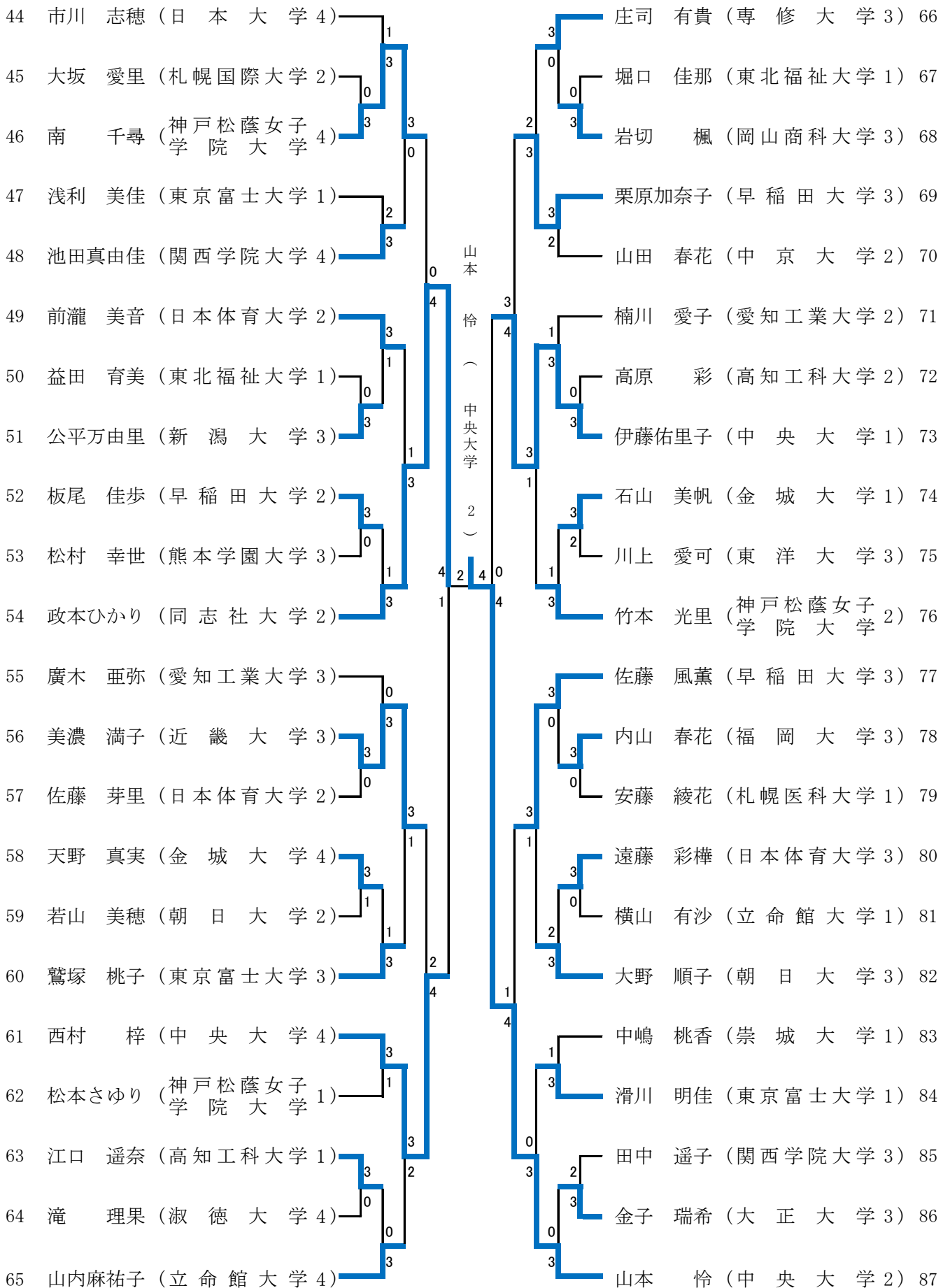

女子シングルス No.3

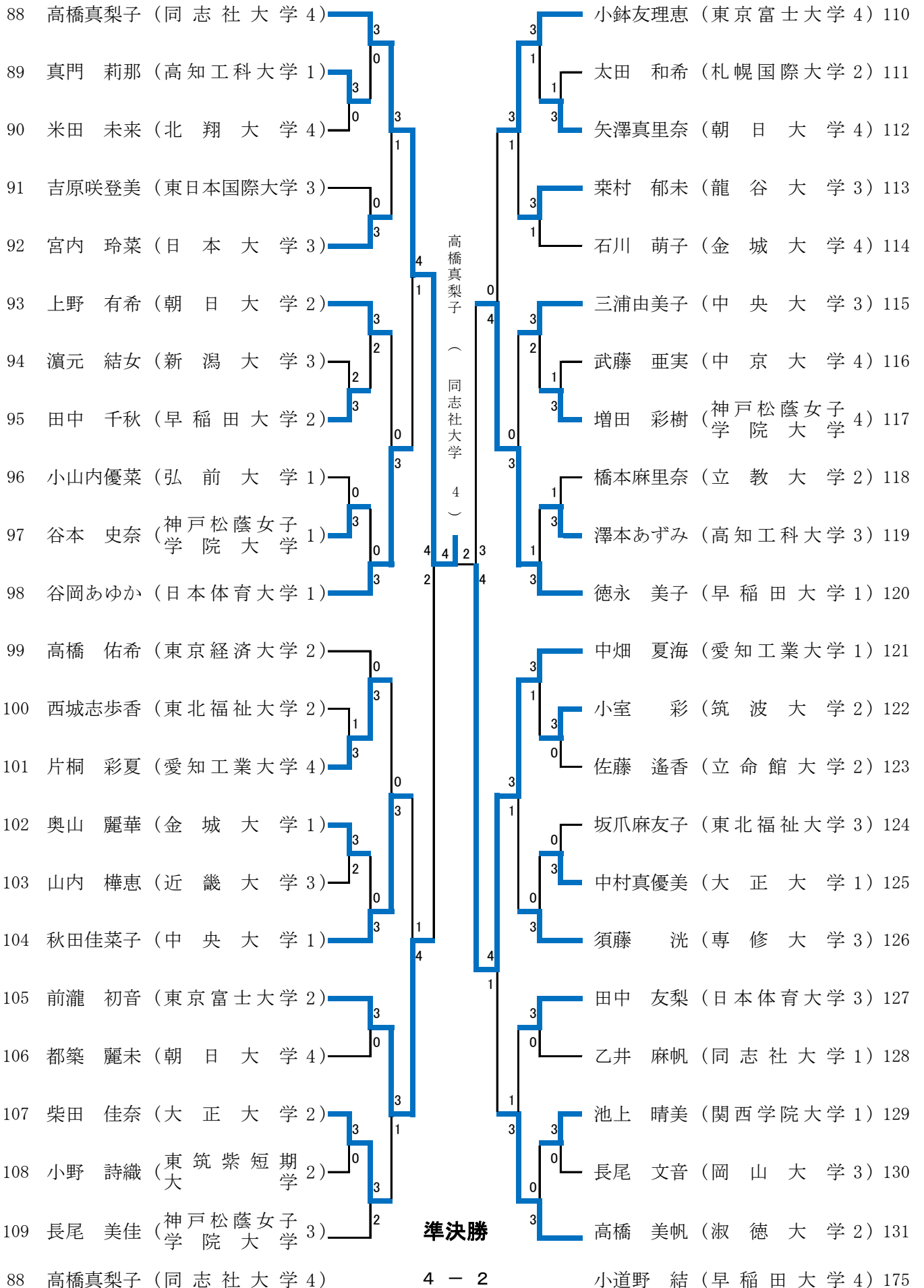

女子シングルス No.4

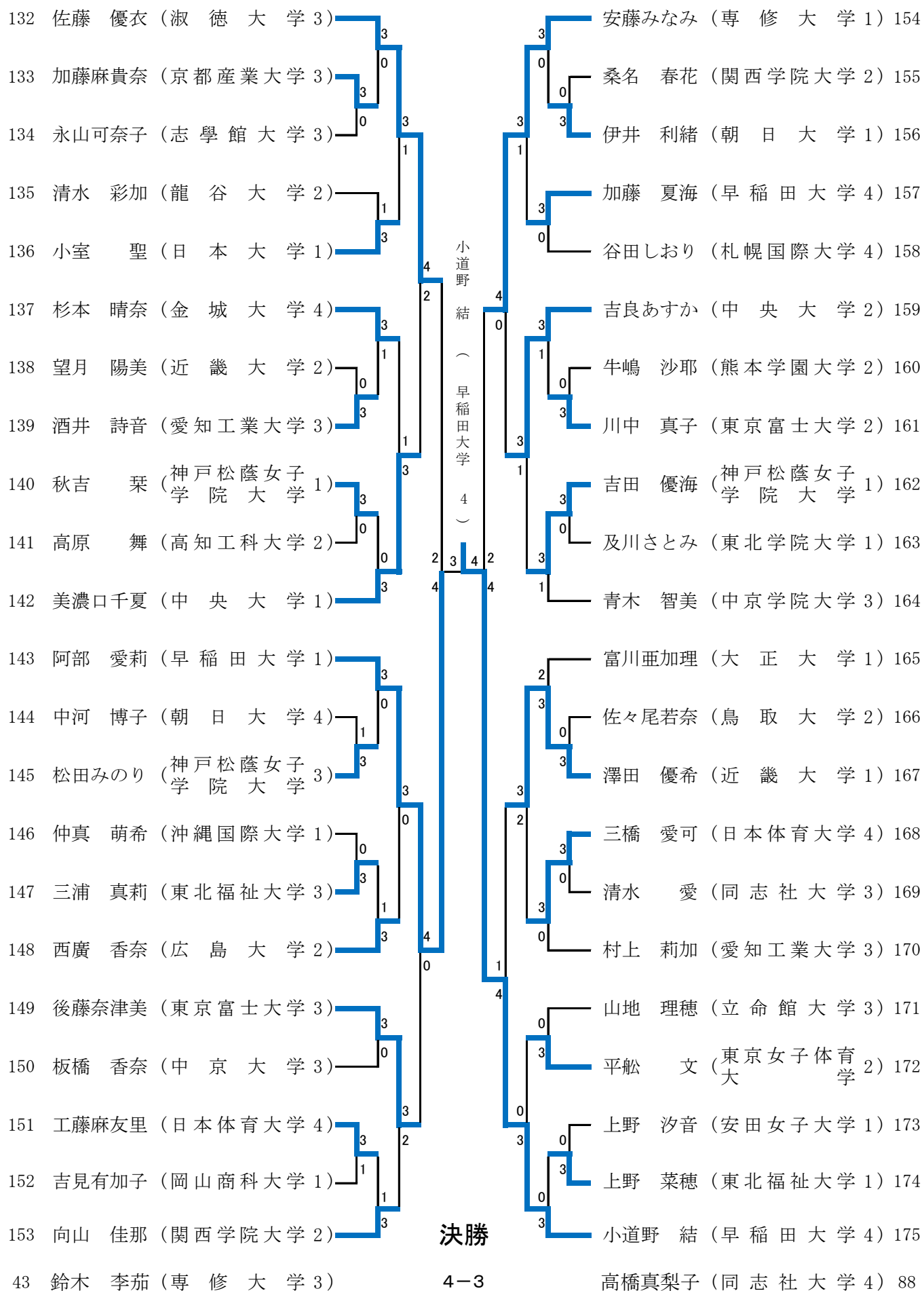

H27・第82回全日本大学総合卓球選手権大会・個人の部 男子ダブルス・1回戦

<p>試合番号 1 No 2</p> <p>3</p> <p>神山 匠 稲島 俊介</p> <p>埼玉工業大学</p>	<p>13 - 11 11 - 8 11 - 6</p>	<p>No 3</p> <p>0</p> <p>松本 雅幸 大下 善弘</p> <p>広島経済大学</p>
<p>試合番号 3 No 6</p> <p>3</p> <p>小野澤卓也 島田 拓也</p> <p>大正大学</p>	<p>2 - 11 11 - 4 11 - 7 11 - 6</p>	<p>No 7</p> <p>1</p> <p>矢城 智宏 皆川 朝</p> <p>立命館大学</p>
<p>試合番号 5 No 11</p> <p>1</p> <p>山本 明生 畠山 秀穂</p> <p>京都産業大学</p>	<p>15 - 17 11 - 9 8 - 11 5 - 11</p>	<p>No 12</p> <p>3</p> <p>定松 裕成 田中 裕貴</p> <p>日本体育大学</p>
<p>試合番号 7 No 17</p> <p>3</p> <p>備本 将 松宮 悠真</p> <p>関西学院大学</p>	<p>11 - 8 11 - 8 11 - 4</p>	<p>No 18</p> <p>0</p> <p>酒井 康行 中尾 久志</p> <p>岡山商科大学</p>
<p>試合番号 9 No 21</p> <p>3</p> <p>共田 準吾 伊藤 理</p> <p>愛知工業大学</p>	<p>6 - 11 11 - 13 11 - 7 11 - 7 12 - 10</p>	<p>No 22</p> <p>2</p> <p>角 正平 泉水 優史</p> <p>日本大学</p>
<p>試合番号 11 No 25</p> <p>0</p> <p>高橋悠太郎 野宮 陵</p> <p>東北福祉大学</p>	<p>5 - 11 10 - 12 4 - 11</p>	<p>No 26</p> <p>3</p> <p>横内 健吾 阿部 太郎</p> <p>同志社大学</p>
<p>試合番号 13 No 31</p> <p>0</p> <p>齋藤 達矢 大岩 享充</p> <p>中京学院大学</p>	<p>5 - 11 15 - 17 6 - 11</p>	<p>No 32</p> <p>3</p> <p>庄 祐平 板野 申悟</p> <p>中央大学</p>
<p>試合番号 15 No 35</p> <p>3</p> <p>小坂 紘平 岩本 和之</p> <p>関西学院大学</p>	<p>11 - 6 11 - 6 8 - 11 11 - 9</p>	<p>No 36</p> <p>1</p> <p>宝利 貴也 水谷 鋼紀</p> <p>埼玉工業大学</p>
<p>試合番号 17 No 39</p> <p>3</p> <p>竹岡 海斗 鶴身 昂世</p> <p>松山大学</p>	<p>7 - 11 11 - 5 11 - 4 11 - 7</p>	<p>No 40</p> <p>1</p> <p>木村 亘宏 佐藤 寿光</p> <p>北海道科学大学</p>
<p>試合番号 19 No 45</p> <p>1</p> <p>松島 卓宏 齋藤 駿介</p> <p>新潟産業大学</p>	<p>11 - 9 9 - 11 10 - 12 8 - 11</p>	<p>No 46</p> <p>3</p> <p>高橋 隼人 福田 修也</p> <p>日本大学</p>

<p>試合番号 2 No 4</p> <p>3</p> <p>村井 桂 南波 裕輝</p> <p>法政大学</p>	<p>11 - 7 11 - 6 12 - 10</p>	<p>No 5</p> <p>0</p> <p>高羽 大樹 江口 泰慎</p> <p>西日本工業大学</p>
<p>試合番号 4 No 9</p> <p>1</p> <p>坂本 真 本田 一祥</p> <p>八戸工業大学</p>	<p>11 - 7 8 - 11 6 - 11 5 - 11</p>	<p>No 10</p> <p>3</p> <p>広瀬 貴之 谷 純樹</p> <p>北陸大学</p>
<p>試合番号 6 No 15</p> <p>1</p> <p>山根 和也 石川 雅也</p> <p>札幌国際大学</p>	<p>8 - 11 8 - 11 11 - 8 3 - 11</p>	<p>No 16</p> <p>3</p> <p>阿部 涼介 砂川 佑弥</p> <p>福岡大学</p>
<p>試合番号 8 No 19</p> <p>0</p> <p>箕面崎慎治 吉田 義弘</p> <p>中京学院大学</p>	<p>7 - 11 5 - 11 9 - 11</p>	<p>No 20</p> <p>3</p> <p>町田 幸希 宇仁田啓市</p> <p>國學院大学</p>
<p>試合番号 10 No 23</p> <p>1</p> <p>宮本 卓也 田島 知治</p> <p>高知工科大学</p>	<p>4 - 11 13 - 11 2 - 11 6 - 11</p>	<p>No 24</p> <p>3</p> <p>内山 健吾 関村 友貴</p> <p>駒澤大学</p>
<p>試合番号 12 No 29</p> <p>1</p> <p>垣内 亮太 重本 浩輔</p> <p>広島修道大学</p>	<p>5 - 11 11 - 8 9 - 11 6 - 11</p>	<p>No 30</p> <p>3</p> <p>藤原 悠樹 牛島 友晶</p> <p>福岡大学</p>
<p>試合番号 14 No 33</p> <p>1</p> <p>中村 暢志 今井 士達</p> <p>関西大学</p>	<p>5 - 11 11 - 6 5 - 11 5 - 11</p>	<p>No 34</p> <p>3</p> <p>町口 智哉 渡邊 大地</p> <p>日本大学</p>
<p>試合番号 16 No 37</p> <p>3</p> <p>小堀 有介 高橋 昌志</p> <p>東日本国際大学</p>	<p>11 - 9 9 - 11 11 - 9 6 - 11 11 - 5</p>	<p>No 38</p> <p>2</p> <p>坂本 憲一 佐々木雄野</p> <p>駒澤大学</p>
<p>試合番号 18 No 43</p> <p>1</p> <p>井上 皓貴 三浦 祐人</p> <p>中京大学</p>	<p>8 - 11 5 - 11 11 - 5 7 - 11</p>	<p>No 44</p> <p>3</p> <p>伊藤 大博 中村 隼輔</p> <p>東洋大学</p>
<p>試合番号 20 No 47</p> <p>0</p> <p>傘 敬博 厚地 一樹</p> <p>鹿児島国際大学</p>	<p>7 - 11 7 - 11 11 - 13</p>	<p>No 48</p> <p>3</p> <p>徳島 剛 田中 博己</p> <p>専修大学</p>

試合番号 21
No 49

野村 夏樹
三田村 凌

3

11	-	5
11	-	3
11	-	8
-	-	-
-	-	-

No 50

坂本 紘太
岡本 集

0

龍谷大学

慶應義塾大学

試合番号 23
No 53

工藤 瑞斗
小籓 卓司

1

6	-	11
11	-	8
5	-	11
8	-	11
-	-	-

No 54

細川 翔太
小清水誠也

3

札幌国際大学

八戸工業大学

試合番号 25
No 59

星 智仁
下山 優樹

3

12	-	10
11	-	5
11	-	6
-	-	-
-	-	-

No 60

田中 仁太
大本 正行

0

龍谷大学

専修大学

試合番号 27
No 64

加藤 薫
鈴木 義隆

3

12	-	10
11	-	8
11	-	6
-	-	-
-	-	-

No 65

鈴木 翔
張 晨

0

中京学院大学

北陸大学

試合番号 29
No 70

横井 陵祐
佐々木吉親

0

8	-	11
1	-	11
10	-	12
-	-	-
-	-	-

No 71

山田 健二
仙頭 克実

3

広島大学

北海学園大学

試合番号 31
No 74

三浦 恵斗
佐藤 直希

3

11	-	7
11	-	5
11	-	7
-	-	-
-	-	-

No 75

松田 幸大
田中 豪

0

関西学院大学

日本大学

試合番号 33
No 78

鎌田 力矢
長野祥太郎

2

14	-	12
9	-	11
7	-	11
11	-	8
8	-	11

No 79

染谷 凌平
杉山 遼

3

駒澤大学

福岡大学

試合番号 35
No 84

白石 広大
平野 太智

2

8	-	11
11	-	5
11	-	5
7	-	11
9	-	11

No 85

澤畑 宏徳
西村 馨史

3

日本大学

岡山商科大学

試合番号 37
No 88

有延 健志
緒方 誠

0

6	-	11
8	-	11
9	-	11
-	-	-
-	-	-

No 89

花木 誠弥
千葉 悠平

3

埼玉工業大学

西日本工業大学

試合番号 39
No 92

宮本 幸典
高橋 拓巳

3

11	-	5
11	-	2
9	-	11
11	-	8
-	-	-

No 93

村松 侑
杉本 康彰

1

中京大学

中央大学

試合番号 22
No 51

村上 勇也
小川 泰司

2

9	-	11
11	-	7
11	-	7
8	-	11
11	-	13

No 52

村田 郁也
田中 大夢

3

朝日大学

岡山大学

試合番号 24
No 57

近藤 祐哉
石井 大生

3

6	-	11
11	-	8
8	-	11
11	-	5
11	-	3

No 58

渡辺 大智
中村 亮也

2

広島商船高等専門学校

富士大学

試合番号 26
No 61

飯島 達也
岡田 凌弥

2

10	-	12
11	-	7
12	-	14
18	-	16
3	-	11

No 62

中林 滉貴
能戸 大夢

3

朝日大学

東洋大学

試合番号 28
No 66

加藤 駿
山本 拓

3

11	-	6
11	-	9
11	-	5
-	-	-
-	-	-

No 67

大浦 哲平
信岡 直樹

0

熊本学園大学

近畿大学

試合番号 30
No 72

小浦 仁斗
野沢 大輔

3

11	-	9
11	-	5
11	-	4
-	-	-
-	-	-

No 73

宮澤 僚太
高橋 将知

0

新潟産業大学

法政大学

試合番号 32
No 76

清野 将成
卯木 将大

3

11	-	3
9	-	11
11	-	7
8	-	11
11	-	3

No 77

高橋 治
原田 智史

2

千葉商科大学

愛知工業大学

試合番号 34
No 80

明法寺 亮
成田 湧介

3

11	-	7
9	-	11
5	-	11
11	-	8
11	-	5

No 81

古内 薫
木村 尚貴

2

東北福祉大学

高知工科大学

試合番号 36
No 86

澤島 雅孝
山田 祐也

3

11	-	3
11	-	6
11	-	9
-	-	-
-	-	-

No 87

井上 湧介
今津健太郎

0

甲南大学

新潟大学

試合番号 38
No 90

高田 直騎
竹岡 純樹

0

9	-	11
9	-	11
7	-	11
-	-	-
-	-	-

No 91

高橋 優人
祐川 晃

3

東北福祉大学

早稲田大学

試合番号 40
No 94

久野 徳大
佐藤 歩望

3

11	-	9
12	-	14
11	-	5
11	-	6
-	-	-

No 95

小鉢 将也
戸次 勇人

1

九州産業大学

関西学院大学

試合番号 41 No 98 稲見 俊輝 戸田 貴裕 岡山大学		No 99 江藤 慧 恒松 輝 近畿大学
試合番号 43 No 103 岡村 勇希 中村 圭介 立命館大学		No 104 加藤 拓哉 川越 郁弥 日本大学
試合番号 45 No 107 森 隆政 石黒健太郎 富山大学		No 108 渡辺 亮輔 山下 輝 札幌国際大学

試合番号 42 No 100 尾留川竜貴 松崎 友佑 法政大学		No 101 相良 友樹 中村 駿介 八戸工業大学
試合番号 44 No 105 桃原 悠 仙田 翔汰 福岡大学		No 106 厚谷 武志 勝山 翔太 専修大学

H27・第82回全日本大学総合卓球選手権大会・個人の部 男子ダブルス・2回戦

試合番号 46 No 1 吉村 真晴 藤村 友也 愛知工業大学	L	- - - -	No 2 神山 匠 稲島 俊介 埼玉工業大学	W
---	---	------------------	---------------------------------	---

試合番号 47 No 4 村井 桂 南波 裕輝 法政大学	3	11 - 8 11 - 9 6 - 11 11 - 3 -	No 6 小野澤卓也 島田 拓也 大正大学	1
--	---	---	--------------------------------	---

試合番号 48 No 8 塩入 彬允 平野 佑治 筑波大学	2	7 - 11 6 - 11 12 - 10 11 - 2 13 - 15	No 10 広瀬 貴之 谷 純樹 北陸大学	3
---	---	--	--------------------------------	---

試合番号 49 No 12 定松 裕成 田中 裕貴 日本体育大学	1	11 - 6 8 - 11 3 - 11 9 - 11 -	No 13 酒井明日翔 渡辺 裕介 明治大学	3
--	---	---	---------------------------------	---

試合番号 50 No 14 徳永 大輝 定松 祐輔 中央大学	3	11 - 5 11 - 4 12 - 14 11 - 4 -	No 16 阿部 涼介 砂川 佑弥 福岡大学	1
--	---	--	---------------------------------	---

試合番号 51 No 17 備本 将 松宮 悠真 関西学院大学	0	6 - 11 6 - 11 1 - 11 - -	No 20 町田 幸希 宇仁田啓市 國學院大学	3
---	---	--------------------------------------	----------------------------------	---

試合番号 52 No 21 共田 準吾 伊藤 理 愛知工業大学	3	11 - 7 10 - 12 11 - 9 11 - 7 -	No 24 内山 健吾 関村 友貴 駒澤大学	1
---	---	--	---------------------------------	---

試合番号 53 No 26 横内 健吾 阿部 太郎 同志社大学	0	7 - 11 5 - 11 12 - 14 - -	No 27 田添 健汰 郡山 北斗 専修大学	3
---	---	---------------------------------------	---------------------------------	---

試合番号 54 No 28 山本 勝也 平野 晃生 早稲田大学	3	11 - 5 11 - 5 11 - 1 - -	No 30 藤原 悠樹 牛島 友晶 福岡大学	0
---	---	--------------------------------------	---------------------------------	---

試合番号 55 No 32 庄 祐平 板野 申梧 中央大学	3	11 - 9 6 - 11 9 - 11 11 - 4 11 - 6	No 34 町口 智哉 渡邊 大地 日本大学	2
---	---	--	---------------------------------	---

試合番号 56 No 35 小坂 紘平 岩本 和之 関西学院大学	3	11 - 6 9 - 11 11 - 9 11 - 9 -	No 37 小堀 有介 高橋 昌志 東日本国際大学	1
--	---	---	------------------------------------	---

試合番号 57 No 39 竹岡 海斗 鶴身 昂世 松山大学	1	6 - 11 11 - 13 11 - 9 5 - 11 -	No 41 吉村 和弘 堀 大志 愛知工業大学	3
--	---	--	----------------------------------	---

試合番号 58 No 42 白根 亮太 三枝 晃記 近畿大学	3	11 - 8 8 - 11 11 - 6 14 - 12 -	No 44 伊藤 大博 中村 隼輔 東洋大学	1
--	---	--	---------------------------------	---

試合番号 59 No 46 高橋 隼人 福田 修也 日本大学	3	11 - 3 8 - 11 4 - 11 11 - 5 11 - 4	No 48 徳島 剛 田中 博己 専修大学	2
--	---	--	--------------------------------	---

試合番号 60 No 49 野村 夏樹 三田村 凌 慶應義塾大学	3	4 - 11 11 - 3 11 - 9 11 - 13 11 - 5	No 52 村田 郁也 田中 大夢 朝日大学	2
--	---	---	---------------------------------	---

試合番号 61 No 54 細川 翔太 小清水誠也 札幌国際大学	0	5 - 11 9 - 11 4 - 11 - -	No 55 滝澤 拓真 坪金 衛 明治大学	3
--	---	--------------------------------------	--------------------------------	---

試合番号 62 No 56 大島 祐哉 上村 慶哉 早稲田大学	3	11 - 5 11 - 5 11 - 7 - -	No 57 近藤 祐哉 石井 大生 富士大学	0
---	---	--------------------------------------	---------------------------------	---

試合番号 63 No 59 星 智仁 下山 優樹 専修大学	3	9 - 11 11 - 3 11 - 9 5 - 11 11 - 8	No 62 中林 滉貴 能戸 大夢 朝日大学	2
---	---	--	---------------------------------	---

試合番号 64 No 63 八木橋 優 高杉 東志 中央大学	3	8 - 11 11 - 5 11 - 8 11 - 8 -	No 64 加藤 薫 鈴木 義隆 北陸大学	1
--	---	---	--------------------------------	---

試合番号 65 No 66 加藤 駿 山本 拓 近畿大学	0	9 - 11 10 - 12 7 - 11 - -	No 68 後藤 卓也 南谷 将成 日本大学	3
--	---	---------------------------------------	---------------------------------	---

試合番号 66
No 69

松浦 佑紀 北原 大輝 専修大学	$3 \left(\begin{array}{c} 11 - 4 \\ 11 - 5 \\ 11 - 6 \\ - \\ - \end{array} \right) 0$	No 71 山田 健二 仙頭 克実 広島大学
----------------------------	--	-------------------------------------

試合番号 67
No 72

小浦 仁斗 野沢 大輔 法政大学	$3 \left(\begin{array}{c} 4 - 11 \\ 11 - 6 \\ 5 - 11 \\ 11 - 8 \\ 12 - 10 \end{array} \right) 2$	No 74 三浦 恵斗 佐藤 直希 日本大学
----------------------------	---	-------------------------------------

試合番号 68
No 76

清野 将成 卯木 将大 愛知工業大学	$3 \left(\begin{array}{c} 11 - 2 \\ 11 - 7 \\ 12 - 10 \\ - \\ - \end{array} \right) 0$	No 79 染谷 凌平 杉山 遼 駒澤大学
------------------------------	---	------------------------------------

試合番号 69
No 80

明法寺 亮 成田 湧介 高知工科大学	$1 \left(\begin{array}{c} 6 - 11 \\ 11 - 5 \\ 6 - 11 \\ 7 - 11 \\ - \end{array} \right) 3$	No 82 有延 大夢 町 飛鳥 明治大学
------------------------------	---	------------------------------------

試合番号 70
No 83

加藤 由行 吉田 雅己 愛知工業大学	$3 \left(\begin{array}{c} 7 - 11 \\ 11 - 4 \\ 11 - 4 \\ 11 - 7 \\ - \end{array} \right) 1$	No 85 澤畑 宏徳 西村 馨史 日本大学
------------------------------	---	-------------------------------------

試合番号 71
No 86

澤島 雅孝 山田 祐也 新潟大学	$1 \left(\begin{array}{c} 8 - 11 \\ 6 - 11 \\ 11 - 7 \\ 8 - 11 \\ - \end{array} \right) 3$	No 89 花木 誠弥 千葉 悠平 埼玉工業大学
----------------------------	---	---------------------------------------

試合番号 72
No 91

高橋 優人 祐川 晃 東北福祉大学	$0 \left(\begin{array}{c} 3 - 11 \\ 7 - 11 \\ 4 - 11 \\ - \\ - \end{array} \right) 3$	No 92 宮本 幸典 高橋 拓巳 中央大学
-----------------------------	--	-------------------------------------

試合番号 73
No 94

久野 徳大 佐藤 歩望 関西学院大学	$1 \left(\begin{array}{c} 11 - 9 \\ 10 - 12 \\ 10 - 12 \\ 1 - 11 \\ - \end{array} \right) 3$	No 96 坪井 勇磨 三浦健太郎 筑波大学
------------------------------	---	-------------------------------------

試合番号 74
No 97

松下 海輝 船本 将志 明治大学	$3 \left(\begin{array}{c} 11 - 9 \\ 11 - 8 \\ 11 - 5 \\ - \\ - \end{array} \right) 0$	No 99 江藤 慧 恒松 輝 近畿大学
----------------------------	--	-----------------------------------

試合番号 75
No 100

尾留川竜貴 松崎 友佑 法政大学	$1 \left(\begin{array}{c} 6 - 11 \\ 5 - 11 \\ 11 - 8 \\ 6 - 11 \\ - \end{array} \right) 3$	No 102 上江洲光志 松下 大星 愛知工業大学
----------------------------	---	--

試合番号 76
No 103

岡村 勇希 中村 圭介 立命館大学	$3 \left(\begin{array}{c} 11 - 7 \\ 8 - 11 \\ 11 - 5 \\ 11 - 4 \\ - \end{array} \right) 1$	No 105 桃原 悠 仙田 翔汰 福岡大学
-----------------------------	---	-------------------------------------

試合番号 77
No 108

渡辺 亮輔 山下 輝 札幌国際大学	$0 \left(\begin{array}{c} 3 - 11 \\ 5 - 11 \\ 5 - 11 \\ - \\ - \end{array} \right) 3$	No 109 大野 泰士 大坂 亮輔 中央大学
-----------------------------	--	--------------------------------------

H27・第82回全日本大学総合卓球選手権大会・個人の部 男子ダブルス・3回戦

<p>試合番号 78 No 2</p> <p>神山 匠 稲島 俊介</p> <p>埼玉工業大学</p>	<p>No 4</p> <p>1 $\left\{ \begin{array}{l} 11 - 7 \\ 6 - 11 \\ 6 - 11 \\ 6 - 11 \\ - \end{array} \right.$ 3</p> <p>村井 桂 南波 裕輝</p> <p>法政大学</p>
<p>試合番号 80 No 14</p> <p>徳永 大輝 定松 祐輔</p> <p>中央大学</p>	<p>No 20</p> <p>3 $\left\{ \begin{array}{l} 14 - 16 \\ 11 - 2 \\ 11 - 3 \\ 9 - 11 \\ 11 - 2 \end{array} \right.$ 2</p> <p>町田 幸希 宇仁田啓市</p> <p>國學院大学</p>
<p>試合番号 82 No 28</p> <p>山本 勝也 平野 晃生</p> <p>早稲田大学</p>	<p>No 32</p> <p>3 $\left\{ \begin{array}{l} 11 - 5 \\ 11 - 9 \\ 11 - 5 \\ - \\ - \end{array} \right.$ 0</p> <p>庄 祐平 板野 申悟</p> <p>中央大学</p>
<p>試合番号 84 No 42</p> <p>白根 亮太 三枝 晃記</p> <p>近畿大学</p>	<p>No 46</p> <p>0 $\left\{ \begin{array}{l} 4 - 11 \\ 5 - 11 \\ 7 - 11 \\ - \\ - \end{array} \right.$ 3</p> <p>高橋 隼人 福田 修也</p> <p>日本大学</p>
<p>試合番号 86 No 56</p> <p>大島 祐哉 上村 慶哉</p> <p>早稲田大学</p>	<p>No 59</p> <p>3 $\left\{ \begin{array}{l} 11 - 7 \\ 11 - 8 \\ 11 - 7 \\ - \\ - \end{array} \right.$ 0</p> <p>星 智仁 下山 優樹</p> <p>専修大学</p>
<p>試合番号 88 No 69</p> <p>松浦 佑紀 北原 大輝</p> <p>専修大学</p>	<p>No 72</p> <p>3 $\left\{ \begin{array}{l} 12 - 10 \\ 11 - 7 \\ 11 - 8 \\ - \\ - \end{array} \right.$ 0</p> <p>小浦 仁斗 野沢 大輔</p> <p>法政大学</p>
<p>試合番号 90 No 83</p> <p>加藤 由行 吉田 雅己</p> <p>愛知工業大学</p>	<p>No 89</p> <p>3 $\left\{ \begin{array}{l} 9 - 11 \\ 11 - 4 \\ 11 - 3 \\ 11 - 9 \\ - \end{array} \right.$ 1</p> <p>花木 誠弥 千葉 悠平</p> <p>埼玉工業大学</p>
<p>試合番号 92 No 97</p> <p>松下 海輝 船本 将志</p> <p>明治大学</p>	<p>No 102</p> <p>1 $\left\{ \begin{array}{l} 11 - 9 \\ 9 - 11 \\ 6 - 11 \\ 4 - 11 \\ - \end{array} \right.$ 3</p> <p>上江洲光志 松下 大星</p> <p>愛知工業大学</p>

<p>試合番号 79 No 10</p> <p>広瀬 貴之 谷 純樹</p> <p>北陸大学</p>	<p>No 13</p> <p>1 $\left\{ \begin{array}{l} 11 - 9 \\ 4 - 11 \\ 8 - 11 \\ 8 - 11 \\ - \end{array} \right.$ 3</p> <p>酒井明日翔 渡辺 裕介</p> <p>明治大学</p>
<p>試合番号 81 No 21</p> <p>共田 準吾 伊藤 理</p> <p>愛知工業大学</p>	<p>No 27</p> <p>1 $\left\{ \begin{array}{l} 5 - 11 \\ 5 - 11 \\ 11 - 5 \\ 7 - 11 \\ - \end{array} \right.$ 3</p> <p>田添 健汰 郡山 北斗</p> <p>専修大学</p>
<p>試合番号 83 No 35</p> <p>小坂 紘平 岩本 和之</p> <p>関西学院大学</p>	<p>No 41</p> <p>1 $\left\{ \begin{array}{l} 8 - 11 \\ 11 - 9 \\ 3 - 11 \\ 8 - 11 \\ - \end{array} \right.$ 3</p> <p>吉村 和弘 堀 大志</p> <p>愛知工業大学</p>
<p>試合番号 85 No 49</p> <p>野村 夏樹 三田村 凌</p> <p>慶應義塾大学</p>	<p>No 55</p> <p>1 $\left\{ \begin{array}{l} 11 - 3 \\ 7 - 11 \\ 7 - 11 \\ 13 - 15 \\ - \end{array} \right.$ 3</p> <p>滝澤 拓真 坪金 衛</p> <p>明治大学</p>
<p>試合番号 87 No 63</p> <p>八木橋 優 高杉 東志</p> <p>中央大学</p>	<p>No 68</p> <p>3 $\left\{ \begin{array}{l} 11 - 9 \\ 11 - 6 \\ 12 - 14 \\ 11 - 8 \\ - \end{array} \right.$ 1</p> <p>後藤 卓也 南谷 将成</p> <p>日本大学</p>
<p>試合番号 89 No 76</p> <p>清野 将成 卯木 将大</p> <p>愛知工業大学</p>	<p>No 82</p> <p>0 $\left\{ \begin{array}{l} 5 - 11 \\ 8 - 11 \\ 6 - 11 \\ - \\ - \end{array} \right.$ 3</p> <p>有延 大夢 町 飛鳥</p> <p>明治大学</p>
<p>試合番号 91 No 92</p> <p>宮本 幸典 高橋 拓巳</p> <p>中央大学</p>	<p>No 96</p> <p>1 $\left\{ \begin{array}{l} 11 - 8 \\ 5 - 11 \\ 10 - 12 \\ 8 - 11 \\ - \end{array} \right.$ 3</p> <p>坪井 勇磨 三浦健太郎</p> <p>筑波大学</p>
<p>試合番号 93 No 103</p> <p>岡村 勇希 中村 圭介</p> <p>立命館大学</p>	<p>No 109</p> <p>3 $\left\{ \begin{array}{l} 11 - 8 \\ 11 - 8 \\ 4 - 11 \\ 11 - 6 \\ - \end{array} \right.$ 1</p> <p>大野 泰士 大坂 亮輔</p> <p>中央大学</p>

H27・第82回全日本大学総合卓球選手権大会・個人の部 男子ダブルス・4回戦

試合番号 94 No 4 村井 桂 南波 裕輝 法政大学	0 <table border="1"> <tr><td>3</td><td>-</td><td>11</td></tr> <tr><td>7</td><td>-</td><td>11</td></tr> <tr><td>8</td><td>-</td><td>11</td></tr> <tr><td>-</td><td>-</td><td>-</td></tr> <tr><td>-</td><td>-</td><td>-</td></tr> </table> 3	3	-	11	7	-	11	8	-	11	-	-	-	-	-	-	No 13 酒井明日翔 渡辺 裕介 明治大学
3	-	11															
7	-	11															
8	-	11															
-	-	-															
-	-	-															
試合番号 96 No 28 山本 勝也 平野 晃生 早稲田大学	3 <table border="1"> <tr><td>14</td><td>-</td><td>12</td></tr> <tr><td>11</td><td>-</td><td>8</td></tr> <tr><td>4</td><td>-</td><td>11</td></tr> <tr><td>10</td><td>-</td><td>12</td></tr> <tr><td>11</td><td>-</td><td>7</td></tr> </table> 2	14	-	12	11	-	8	4	-	11	10	-	12	11	-	7	No 41 吉村 和弘 堀 大志 愛知工業大学
14	-	12															
11	-	8															
4	-	11															
10	-	12															
11	-	7															
試合番号 98 No 56 大島 祐哉 上村 慶哉 早稲田大学	3 <table border="1"> <tr><td>9</td><td>-</td><td>11</td></tr> <tr><td>11</td><td>-</td><td>6</td></tr> <tr><td>11</td><td>-</td><td>7</td></tr> <tr><td>11</td><td>-</td><td>2</td></tr> <tr><td>-</td><td>-</td><td>-</td></tr> </table> 1	9	-	11	11	-	6	11	-	7	11	-	2	-	-	-	No 63 八木橋 優 高杉 東志 中央大学
9	-	11															
11	-	6															
11	-	7															
11	-	2															
-	-	-															
試合番号 100 No 83 加藤 由行 吉田 雅己 愛知工業大学	3 <table border="1"> <tr><td>19</td><td>-</td><td>17</td></tr> <tr><td>11</td><td>-</td><td>7</td></tr> <tr><td>11</td><td>-</td><td>8</td></tr> <tr><td>-</td><td>-</td><td>-</td></tr> <tr><td>-</td><td>-</td><td>-</td></tr> </table> 0	19	-	17	11	-	7	11	-	8	-	-	-	-	-	-	No 96 坪井 勇磨 三浦健太郎 筑波大学
19	-	17															
11	-	7															
11	-	8															
-	-	-															
-	-	-															

試合番号 95 No 14 徳永 大輝 定松 祐輔 中央大学	1 <table border="1"> <tr><td>8</td><td>-</td><td>11</td></tr> <tr><td>11</td><td>-</td><td>5</td></tr> <tr><td>7</td><td>-</td><td>11</td></tr> <tr><td>7</td><td>-</td><td>11</td></tr> <tr><td>-</td><td>-</td><td>-</td></tr> </table> 3	8	-	11	11	-	5	7	-	11	7	-	11	-	-	-	No 27 田添 健汰 郡山 北斗 専修大学
8	-	11															
11	-	5															
7	-	11															
7	-	11															
-	-	-															
試合番号 97 No 46 高橋 隼人 福田 修也 日本大学	0 <table border="1"> <tr><td>3</td><td>-</td><td>11</td></tr> <tr><td>7</td><td>-</td><td>11</td></tr> <tr><td>9</td><td>-</td><td>11</td></tr> <tr><td>-</td><td>-</td><td>-</td></tr> <tr><td>-</td><td>-</td><td>-</td></tr> </table> 3	3	-	11	7	-	11	9	-	11	-	-	-	-	-	-	No 55 滝澤 拓真 坪金 衛 明治大学
3	-	11															
7	-	11															
9	-	11															
-	-	-															
-	-	-															
試合番号 99 No 69 松浦 佑紀 北原 大輝 専修大学	0 <table border="1"> <tr><td>5</td><td>-</td><td>11</td></tr> <tr><td>7</td><td>-</td><td>11</td></tr> <tr><td>3</td><td>-</td><td>11</td></tr> <tr><td>-</td><td>-</td><td>-</td></tr> <tr><td>-</td><td>-</td><td>-</td></tr> </table> 3	5	-	11	7	-	11	3	-	11	-	-	-	-	-	-	No 82 有延 大夢 町 飛鳥 明治大学
5	-	11															
7	-	11															
3	-	11															
-	-	-															
-	-	-															
試合番号 101 No 102 上江洲光志 松下 大星 愛知工業大学	3 <table border="1"> <tr><td>11</td><td>-</td><td>6</td></tr> <tr><td>11</td><td>-</td><td>8</td></tr> <tr><td>11</td><td>-</td><td>6</td></tr> <tr><td>-</td><td>-</td><td>-</td></tr> <tr><td>-</td><td>-</td><td>-</td></tr> </table> 0	11	-	6	11	-	8	11	-	6	-	-	-	-	-	-	No 103 岡村 勇希 中村 圭介 立命館大学
11	-	6															
11	-	8															
11	-	6															
-	-	-															
-	-	-															

準々決勝

試合番号 102 No 13 酒井明日翔 渡辺 裕介 明治大学	1 <table border="1"> <tr><td>11</td><td>-</td><td>9</td></tr> <tr><td>11</td><td>-</td><td>13</td></tr> <tr><td>5</td><td>-</td><td>11</td></tr> <tr><td>10</td><td>-</td><td>12</td></tr> <tr><td>-</td><td>-</td><td>-</td></tr> </table> 3	11	-	9	11	-	13	5	-	11	10	-	12	-	-	-	No 27 田添 健汰 郡山 北斗 専修大学
11	-	9															
11	-	13															
5	-	11															
10	-	12															
-	-	-															
試合番号 104 No 56 大島 祐哉 上村 慶哉 早稲田大学	3 <table border="1"> <tr><td>11</td><td>-</td><td>6</td></tr> <tr><td>7</td><td>-</td><td>11</td></tr> <tr><td>3</td><td>-</td><td>11</td></tr> <tr><td>11</td><td>-</td><td>7</td></tr> <tr><td>11</td><td>-</td><td>3</td></tr> </table> 2	11	-	6	7	-	11	3	-	11	11	-	7	11	-	3	No 82 有延 大夢 町 飛鳥 明治大学
11	-	6															
7	-	11															
3	-	11															
11	-	7															
11	-	3															

試合番号 103 No 28 山本 勝也 平野 晃生 早稲田大学	3 <table border="1"> <tr><td>11</td><td>-</td><td>7</td></tr> <tr><td>11</td><td>-</td><td>4</td></tr> <tr><td>9</td><td>-</td><td>11</td></tr> <tr><td>11</td><td>-</td><td>4</td></tr> <tr><td>-</td><td>-</td><td>-</td></tr> </table> 1	11	-	7	11	-	4	9	-	11	11	-	4	-	-	-	No 55 滝澤 拓真 坪金 衛 明治大学
11	-	7															
11	-	4															
9	-	11															
11	-	4															
-	-	-															
試合番号 105 No 83 加藤 由行 吉田 雅己 愛知工業大学	1 <table border="1"> <tr><td>9</td><td>-</td><td>11</td></tr> <tr><td>11</td><td>-</td><td>5</td></tr> <tr><td>7</td><td>-</td><td>11</td></tr> <tr><td>10</td><td>-</td><td>12</td></tr> <tr><td>-</td><td>-</td><td>-</td></tr> </table> 3	9	-	11	11	-	5	7	-	11	10	-	12	-	-	-	No 102 上江洲光志 松下 大星 愛知工業大学
9	-	11															
11	-	5															
7	-	11															
10	-	12															
-	-	-															

準決勝

試合番号 106 No 27 田添 健汰 郡山 北斗 専修大学	3 <table border="1"> <tr><td>11</td><td>-</td><td>7</td></tr> <tr><td>11</td><td>-</td><td>7</td></tr> <tr><td>11</td><td>-</td><td>9</td></tr> <tr><td>-</td><td>-</td><td>-</td></tr> <tr><td>-</td><td>-</td><td>-</td></tr> </table> 0	11	-	7	11	-	7	11	-	9	-	-	-	-	-	-	No 28 山本 勝也 平野 晃生 早稲田大学
11	-	7															
11	-	7															
11	-	9															
-	-	-															
-	-	-															

試合番号 107 No 56 大島 祐哉 上村 慶哉 早稲田大学	3 <table border="1"> <tr><td>9</td><td>-</td><td>11</td></tr> <tr><td>11</td><td>-</td><td>8</td></tr> <tr><td>11</td><td>-</td><td>7</td></tr> <tr><td>11</td><td>-</td><td>2</td></tr> <tr><td>-</td><td>-</td><td>-</td></tr> </table> 1	9	-	11	11	-	8	11	-	7	11	-	2	-	-	-	No 102 上江洲光志 松下 大星 愛知工業大学
9	-	11															
11	-	8															
11	-	7															
11	-	2															
-	-	-															

決勝

試合番号 108 No 27 田添 健汰 郡山 北斗 専修大学	3 <table border="1"> <tr><td>11</td><td>-</td><td>5</td></tr> <tr><td>11</td><td>-</td><td>8</td></tr> <tr><td>11</td><td>-</td><td>4</td></tr> <tr><td>-</td><td>-</td><td>-</td></tr> <tr><td>-</td><td>-</td><td>-</td></tr> </table> 0	11	-	5	11	-	8	11	-	4	-	-	-	-	-	-	No 56 大島 祐哉 上村 慶哉 早稲田大学
11	-	5															
11	-	8															
11	-	4															
-	-	-															
-	-	-															

H27・第82回全日本大学総合卓球選手権大会・個人の部 女子ダブルス・1回戦

<p>試合番号 201 No 2</p> <div style="display: flex; justify-content: space-between;"> <div style="width: 45%;"> <p>鳥畑 真衣 古戸 茉由</p> <p>中京学院大学</p> </div> <div style="width: 10%; text-align: center;"> <p>3</p> </div> <div style="width: 40%; text-align: center;"> <table style="margin: auto;"> <tr><td style="border-left: 1px solid black; border-right: 1px solid black; padding: 2px 5px;">11</td><td style="padding: 2px 5px;">-</td><td style="border-left: 1px solid black; border-right: 1px solid black; padding: 2px 5px;">9</td></tr> <tr><td style="border-left: 1px solid black; border-right: 1px solid black; padding: 2px 5px;">9</td><td style="padding: 2px 5px;">-</td><td style="border-left: 1px solid black; border-right: 1px solid black; padding: 2px 5px;">11</td></tr> <tr><td style="border-left: 1px solid black; border-right: 1px solid black; padding: 2px 5px;">9</td><td style="padding: 2px 5px;">-</td><td style="border-left: 1px solid black; border-right: 1px solid black; padding: 2px 5px;">11</td></tr> <tr><td style="border-left: 1px solid black; border-right: 1px solid black; padding: 2px 5px;">11</td><td style="padding: 2px 5px;">-</td><td style="border-left: 1px solid black; border-right: 1px solid black; padding: 2px 5px;">6</td></tr> <tr><td style="border-left: 1px solid black; border-right: 1px solid black; padding: 2px 5px;">16</td><td style="padding: 2px 5px;">-</td><td style="border-left: 1px solid black; border-right: 1px solid black; padding: 2px 5px;">14</td></tr> </table> </div> <div style="width: 45%;"> <p>No 3</p> <p>石田 智裕 銭瓶 まい</p> <p>志学館大学</p> <p>2</p> </div> </div>	11	-	9	9	-	11	9	-	11	11	-	6	16	-	14	<p>試合番号 203 No 9</p> <div style="display: flex; justify-content: space-between;"> <div style="width: 45%;"> <p>矢野 彩香 牛嶋 沙那</p> <p>熊本学園大学</p> </div> <div style="width: 10%; text-align: center;"> <p>1</p> </div> <div style="width: 40%; text-align: center;"> <table style="margin: auto;"> <tr><td style="border-left: 1px solid black; border-right: 1px solid black; padding: 2px 5px;">7</td><td style="padding: 2px 5px;">-</td><td style="border-left: 1px solid black; border-right: 1px solid black; padding: 2px 5px;">11</td></tr> <tr><td style="border-left: 1px solid black; border-right: 1px solid black; padding: 2px 5px;">13</td><td style="padding: 2px 5px;">-</td><td style="border-left: 1px solid black; border-right: 1px solid black; padding: 2px 5px;">11</td></tr> <tr><td style="border-left: 1px solid black; border-right: 1px solid black; padding: 2px 5px;">9</td><td style="padding: 2px 5px;">-</td><td style="border-left: 1px solid black; border-right: 1px solid black; padding: 2px 5px;">11</td></tr> <tr><td style="border-left: 1px solid black; border-right: 1px solid black; padding: 2px 5px;">9</td><td style="padding: 2px 5px;">-</td><td style="border-left: 1px solid black; border-right: 1px solid black; padding: 2px 5px;">11</td></tr> <tr><td style="border-left: 1px solid black; border-right: 1px solid black; padding: 2px 5px;">-</td><td style="padding: 2px 5px;">-</td><td style="border-left: 1px solid black; border-right: 1px solid black; padding: 2px 5px;">-</td></tr> </table> </div> <div style="width: 45%;"> <p>No 10</p> <p>桑名 春花 青木沙也花</p> <p>関西学院大学</p> <p>3</p> </div> </div>	7	-	11	13	-	11	9	-	11	9	-	11	-	-	-
11	-	9																													
9	-	11																													
9	-	11																													
11	-	6																													
16	-	14																													
7	-	11																													
13	-	11																													
9	-	11																													
9	-	11																													
-	-	-																													
<p>試合番号 205 No 15</p> <div style="display: flex; justify-content: space-between;"> <div style="width: 45%;"> <p>中本夏乃子 石山 美帆</p> <p>金城大学</p> </div> <div style="width: 10%; text-align: center;"> <p>3</p> </div> <div style="width: 40%; text-align: center;"> <table style="margin: auto;"> <tr><td style="border-left: 1px solid black; border-right: 1px solid black; padding: 2px 5px;">11</td><td style="padding: 2px 5px;">-</td><td style="border-left: 1px solid black; border-right: 1px solid black; padding: 2px 5px;">8</td></tr> <tr><td style="border-left: 1px solid black; border-right: 1px solid black; padding: 2px 5px;">11</td><td style="padding: 2px 5px;">-</td><td style="border-left: 1px solid black; border-right: 1px solid black; padding: 2px 5px;">7</td></tr> <tr><td style="border-left: 1px solid black; border-right: 1px solid black; padding: 2px 5px;">11</td><td style="padding: 2px 5px;">-</td><td style="border-left: 1px solid black; border-right: 1px solid black; padding: 2px 5px;">8</td></tr> <tr><td style="border-left: 1px solid black; border-right: 1px solid black; padding: 2px 5px;">-</td><td style="padding: 2px 5px;">-</td><td style="border-left: 1px solid black; border-right: 1px solid black; padding: 2px 5px;">-</td></tr> <tr><td style="border-left: 1px solid black; border-right: 1px solid black; padding: 2px 5px;">-</td><td style="padding: 2px 5px;">-</td><td style="border-left: 1px solid black; border-right: 1px solid black; padding: 2px 5px;">-</td></tr> </table> </div> <div style="width: 45%;"> <p>No 16</p> <p>澤本あずみ 高原 舞</p> <p>高知工科大学</p> <p>0</p> </div> </div>	11	-	8	11	-	7	11	-	8	-	-	-	-	-	-	<p>試合番号 207 No 24</p> <div style="display: flex; justify-content: space-between;"> <div style="width: 45%;"> <p>谷口穂乃花 吉見有加子</p> <p>岡山商科大学</p> </div> <div style="width: 10%; text-align: center;"> <p>1</p> </div> <div style="width: 40%; text-align: center;"> <table style="margin: auto;"> <tr><td style="border-left: 1px solid black; border-right: 1px solid black; padding: 2px 5px;">12</td><td style="padding: 2px 5px;">-</td><td style="border-left: 1px solid black; border-right: 1px solid black; padding: 2px 5px;">10</td></tr> <tr><td style="border-left: 1px solid black; border-right: 1px solid black; padding: 2px 5px;">8</td><td style="padding: 2px 5px;">-</td><td style="border-left: 1px solid black; border-right: 1px solid black; padding: 2px 5px;">11</td></tr> <tr><td style="border-left: 1px solid black; border-right: 1px solid black; padding: 2px 5px;">8</td><td style="padding: 2px 5px;">-</td><td style="border-left: 1px solid black; border-right: 1px solid black; padding: 2px 5px;">11</td></tr> <tr><td style="border-left: 1px solid black; border-right: 1px solid black; padding: 2px 5px;">2</td><td style="padding: 2px 5px;">-</td><td style="border-left: 1px solid black; border-right: 1px solid black; padding: 2px 5px;">11</td></tr> <tr><td style="border-left: 1px solid black; border-right: 1px solid black; padding: 2px 5px;">-</td><td style="padding: 2px 5px;">-</td><td style="border-left: 1px solid black; border-right: 1px solid black; padding: 2px 5px;">-</td></tr> </table> </div> <div style="width: 45%;"> <p>No 25</p> <p>貝塚 杏香 西城志歩香</p> <p>東北福祉大学</p> <p>3</p> </div> </div>	12	-	10	8	-	11	8	-	11	2	-	11	-	-	-
11	-	8																													
11	-	7																													
11	-	8																													
-	-	-																													
-	-	-																													
12	-	10																													
8	-	11																													
8	-	11																													
2	-	11																													
-	-	-																													
<p>試合番号 209 No 31</p> <div style="display: flex; justify-content: space-between;"> <div style="width: 45%;"> <p>荒川 静香 三成 優佳</p> <p>國學院大学</p> </div> <div style="width: 10%; text-align: center;"> <p>2</p> </div> <div style="width: 40%; text-align: center;"> <table style="margin: auto;"> <tr><td style="border-left: 1px solid black; border-right: 1px solid black; padding: 2px 5px;">7</td><td style="padding: 2px 5px;">-</td><td style="border-left: 1px solid black; border-right: 1px solid black; padding: 2px 5px;">11</td></tr> <tr><td style="border-left: 1px solid black; border-right: 1px solid black; padding: 2px 5px;">11</td><td style="padding: 2px 5px;">-</td><td style="border-left: 1px solid black; border-right: 1px solid black; padding: 2px 5px;">7</td></tr> <tr><td style="border-left: 1px solid black; border-right: 1px solid black; padding: 2px 5px;">10</td><td style="padding: 2px 5px;">-</td><td style="border-left: 1px solid black; border-right: 1px solid black; padding: 2px 5px;">12</td></tr> <tr><td style="border-left: 1px solid black; border-right: 1px solid black; padding: 2px 5px;">11</td><td style="padding: 2px 5px;">-</td><td style="border-left: 1px solid black; border-right: 1px solid black; padding: 2px 5px;">8</td></tr> <tr><td style="border-left: 1px solid black; border-right: 1px solid black; padding: 2px 5px;">16</td><td style="padding: 2px 5px;">-</td><td style="border-left: 1px solid black; border-right: 1px solid black; padding: 2px 5px;">18</td></tr> </table> </div> <div style="width: 45%;"> <p>No 32</p> <p>辻原 麻希 望月 陽美</p> <p>近畿大学</p> <p>3</p> </div> </div>	7	-	11	11	-	7	10	-	12	11	-	8	16	-	18	<p>試合番号 211 No 37</p> <div style="display: flex; justify-content: space-between;"> <div style="width: 45%;"> <p>苅谷 真衣 谷田しおり</p> <p>札幌国際大学</p> </div> <div style="width: 10%; text-align: center;"> <p>0</p> </div> <div style="width: 40%; text-align: center;"> <table style="margin: auto;"> <tr><td style="border-left: 1px solid black; border-right: 1px solid black; padding: 2px 5px;">5</td><td style="padding: 2px 5px;">-</td><td style="border-left: 1px solid black; border-right: 1px solid black; padding: 2px 5px;">11</td></tr> <tr><td style="border-left: 1px solid black; border-right: 1px solid black; padding: 2px 5px;">5</td><td style="padding: 2px 5px;">-</td><td style="border-left: 1px solid black; border-right: 1px solid black; padding: 2px 5px;">11</td></tr> <tr><td style="border-left: 1px solid black; border-right: 1px solid black; padding: 2px 5px;">6</td><td style="padding: 2px 5px;">-</td><td style="border-left: 1px solid black; border-right: 1px solid black; padding: 2px 5px;">11</td></tr> <tr><td style="border-left: 1px solid black; border-right: 1px solid black; padding: 2px 5px;">-</td><td style="padding: 2px 5px;">-</td><td style="border-left: 1px solid black; border-right: 1px solid black; padding: 2px 5px;">-</td></tr> <tr><td style="border-left: 1px solid black; border-right: 1px solid black; padding: 2px 5px;">-</td><td style="padding: 2px 5px;">-</td><td style="border-left: 1px solid black; border-right: 1px solid black; padding: 2px 5px;">-</td></tr> </table> </div> <div style="width: 45%;"> <p>No 38</p> <p>渡辺 由佳 板尾 佳歩</p> <p>早稲田大学</p> <p>3</p> </div> </div>	5	-	11	5	-	11	6	-	11	-	-	-	-	-	-
7	-	11																													
11	-	7																													
10	-	12																													
11	-	8																													
16	-	18																													
5	-	11																													
5	-	11																													
6	-	11																													
-	-	-																													
-	-	-																													

<p>試合番号 202 No 7</p> <div style="display: flex; justify-content: space-between;"> <div style="width: 45%;"> <p>塩越 阿沙 緑川 千喜</p> <p>慶徳義塾大学</p> </div> <div style="width: 10%; text-align: center;"> <p>2</p> </div> <div style="width: 40%; text-align: center;"> <table style="margin: auto;"> <tr><td style="border-left: 1px solid black; border-right: 1px solid black; padding: 2px 5px;">11</td><td style="padding: 2px 5px;">-</td><td style="border-left: 1px solid black; border-right: 1px solid black; padding: 2px 5px;">6</td></tr> <tr><td style="border-left: 1px solid black; border-right: 1px solid black; padding: 2px 5px;">11</td><td style="padding: 2px 5px;">-</td><td style="border-left: 1px solid black; border-right: 1px solid black; padding: 2px 5px;">2</td></tr> <tr><td style="border-left: 1px solid black; border-right: 1px solid black; padding: 2px 5px;">10</td><td style="padding: 2px 5px;">-</td><td style="border-left: 1px solid black; border-right: 1px solid black; padding: 2px 5px;">12</td></tr> <tr><td style="border-left: 1px solid black; border-right: 1px solid black; padding: 2px 5px;">10</td><td style="padding: 2px 5px;">-</td><td style="border-left: 1px solid black; border-right: 1px solid black; padding: 2px 5px;">12</td></tr> <tr><td style="border-left: 1px solid black; border-right: 1px solid black; padding: 2px 5px;">6</td><td style="padding: 2px 5px;">-</td><td style="border-left: 1px solid black; border-right: 1px solid black; padding: 2px 5px;">11</td></tr> </table> </div> <div style="width: 45%;"> <p>No 8</p> <p>細川比奈子 大坂 愛里</p> <p>札幌国際大学</p> <p>3</p> </div> </div>	11	-	6	11	-	2	10	-	12	10	-	12	6	-	11	<p>試合番号 204 No 13</p> <div style="display: flex; justify-content: space-between;"> <div style="width: 45%;"> <p>古澤 愛 高橋 佑希</p> <p>東京経済大学</p> </div> <div style="width: 10%; text-align: center;"> <p>0</p> </div> <div style="width: 40%; text-align: center;"> <table style="margin: auto;"> <tr><td style="border-left: 1px solid black; border-right: 1px solid black; padding: 2px 5px;">11</td><td style="padding: 2px 5px;">-</td><td style="border-left: 1px solid black; border-right: 1px solid black; padding: 2px 5px;">13</td></tr> <tr><td style="border-left: 1px solid black; border-right: 1px solid black; padding: 2px 5px;">7</td><td style="padding: 2px 5px;">-</td><td style="border-left: 1px solid black; border-right: 1px solid black; padding: 2px 5px;">11</td></tr> <tr><td style="border-left: 1px solid black; border-right: 1px solid black; padding: 2px 5px;">3</td><td style="padding: 2px 5px;">-</td><td style="border-left: 1px solid black; border-right: 1px solid black; padding: 2px 5px;">11</td></tr> <tr><td style="border-left: 1px solid black; border-right: 1px solid black; padding: 2px 5px;">-</td><td style="padding: 2px 5px;">-</td><td style="border-left: 1px solid black; border-right: 1px solid black; padding: 2px 5px;">-</td></tr> <tr><td style="border-left: 1px solid black; border-right: 1px solid black; padding: 2px 5px;">-</td><td style="padding: 2px 5px;">-</td><td style="border-left: 1px solid black; border-right: 1px solid black; padding: 2px 5px;">-</td></tr> </table> </div> <div style="width: 45%;"> <p>No 14</p> <p>原山千沙登 原田 瑞希</p> <p>立命館大学</p> <p>3</p> </div> </div>	11	-	13	7	-	11	3	-	11	-	-	-	-	-	-
11	-	6																													
11	-	2																													
10	-	12																													
10	-	12																													
6	-	11																													
11	-	13																													
7	-	11																													
3	-	11																													
-	-	-																													
-	-	-																													
<p>試合番号 206 No 20</p> <div style="display: flex; justify-content: space-between;"> <div style="width: 45%;"> <p>浅井 遼 伊井 利緒</p> <p>朝日大学</p> </div> <div style="width: 10%; text-align: center;"> <p>1</p> </div> <div style="width: 40%; text-align: center;"> <table style="margin: auto;"> <tr><td style="border-left: 1px solid black; border-right: 1px solid black; padding: 2px 5px;">11</td><td style="padding: 2px 5px;">-</td><td style="border-left: 1px solid black; border-right: 1px solid black; padding: 2px 5px;">8</td></tr> <tr><td style="border-left: 1px solid black; border-right: 1px solid black; padding: 2px 5px;">14</td><td style="padding: 2px 5px;">-</td><td style="border-left: 1px solid black; border-right: 1px solid black; padding: 2px 5px;">16</td></tr> <tr><td style="border-left: 1px solid black; border-right: 1px solid black; padding: 2px 5px;">7</td><td style="padding: 2px 5px;">-</td><td style="border-left: 1px solid black; border-right: 1px solid black; padding: 2px 5px;">11</td></tr> <tr><td style="border-left: 1px solid black; border-right: 1px solid black; padding: 2px 5px;">10</td><td style="padding: 2px 5px;">-</td><td style="border-left: 1px solid black; border-right: 1px solid black; padding: 2px 5px;">12</td></tr> <tr><td style="border-left: 1px solid black; border-right: 1px solid black; padding: 2px 5px;">-</td><td style="padding: 2px 5px;">-</td><td style="border-left: 1px solid black; border-right: 1px solid black; padding: 2px 5px;">-</td></tr> </table> </div> <div style="width: 45%;"> <p>No 21</p> <p>遠藤 彩穂 高橋 梓海</p> <p>日本体育大学</p> <p>3</p> </div> </div>	11	-	8	14	-	16	7	-	11	10	-	12	-	-	-	<p>試合番号 208 No 29</p> <div style="display: flex; justify-content: space-between;"> <div style="width: 45%;"> <p>菊池 優里 矢澤真里奈</p> <p>朝日大学</p> </div> <div style="width: 10%; text-align: center;"> <p>1</p> </div> <div style="width: 40%; text-align: center;"> <table style="margin: auto;"> <tr><td style="border-left: 1px solid black; border-right: 1px solid black; padding: 2px 5px;">6</td><td style="padding: 2px 5px;">-</td><td style="border-left: 1px solid black; border-right: 1px solid black; padding: 2px 5px;">11</td></tr> <tr><td style="border-left: 1px solid black; border-right: 1px solid black; padding: 2px 5px;">11</td><td style="padding: 2px 5px;">-</td><td style="border-left: 1px solid black; border-right: 1px solid black; padding: 2px 5px;">5</td></tr> <tr><td style="border-left: 1px solid black; border-right: 1px solid black; padding: 2px 5px;">8</td><td style="padding: 2px 5px;">-</td><td style="border-left: 1px solid black; border-right: 1px solid black; padding: 2px 5px;">11</td></tr> <tr><td style="border-left: 1px solid black; border-right: 1px solid black; padding: 2px 5px;">5</td><td style="padding: 2px 5px;">-</td><td style="border-left: 1px solid black; border-right: 1px solid black; padding: 2px 5px;">11</td></tr> <tr><td style="border-left: 1px solid black; border-right: 1px solid black; padding: 2px 5px;">-</td><td style="padding: 2px 5px;">-</td><td style="border-left: 1px solid black; border-right: 1px solid black; padding: 2px 5px;">-</td></tr> </table> </div> <div style="width: 45%;"> <p>No 30</p> <p>永田 彩夏 吉良あすか</p> <p>中央大学</p> <p>3</p> </div> </div>	6	-	11	11	-	5	8	-	11	5	-	11	-	-	-
11	-	8																													
14	-	16																													
7	-	11																													
10	-	12																													
-	-	-																													
6	-	11																													
11	-	5																													
8	-	11																													
5	-	11																													
-	-	-																													
<p>試合番号 210 No 35</p> <div style="display: flex; justify-content: space-between;"> <div style="width: 45%;"> <p>及川ほのか 阿彦 愛永</p> <p>東北学院大学</p> </div> <div style="width: 10%; text-align: center;"> <p>0</p> </div> <div style="width: 40%; text-align: center;"> <table style="margin: auto;"> <tr><td style="border-left: 1px solid black; border-right: 1px solid black; padding: 2px 5px;">7</td><td style="padding: 2px 5px;">-</td><td style="border-left: 1px solid black; border-right: 1px solid black; padding: 2px 5px;">11</td></tr> <tr><td style="border-left: 1px solid black; border-right: 1px solid black; padding: 2px 5px;">9</td><td style="padding: 2px 5px;">-</td><td style="border-left: 1px solid black; border-right: 1px solid black; padding: 2px 5px;">11</td></tr> <tr><td style="border-left: 1px solid black; border-right: 1px solid black; padding: 2px 5px;">2</td><td style="padding: 2px 5px;">-</td><td style="border-left: 1px solid black; border-right: 1px solid black; padding: 2px 5px;">11</td></tr> <tr><td style="border-left: 1px solid black; border-right: 1px solid black; padding: 2px 5px;">-</td><td style="padding: 2px 5px;">-</td><td style="border-left: 1px solid black; border-right: 1px solid black; padding: 2px 5px;">-</td></tr> <tr><td style="border-left: 1px solid black; border-right: 1px solid black; padding: 2px 5px;">-</td><td style="padding: 2px 5px;">-</td><td style="border-left: 1px solid black; border-right: 1px solid black; padding: 2px 5px;">-</td></tr> </table> </div> <div style="width: 45%;"> <p>No 36</p> <p>寺迫 宏美 小中 千咲</p> <p>神戸松蔭女子学院大学</p> <p>3</p> </div> </div>	7	-	11	9	-	11	2	-	11	-	-	-	-	-	-	<p>試合番号 212 No 42</p> <div style="display: flex; justify-content: space-between;"> <div style="width: 45%;"> <p>水野 真実 平船 文</p> <p>東京女子体育大学</p> </div> <div style="width: 10%; text-align: center;"> <p>3</p> </div> <div style="width: 40%; text-align: center;"> <table style="margin: auto;"> <tr><td style="border-left: 1px solid black; border-right: 1px solid black; padding: 2px 5px;">11</td><td style="padding: 2px 5px;">-</td><td style="border-left: 1px solid black; border-right: 1px solid black; padding: 2px 5px;">6</td></tr> <tr><td style="border-left: 1px solid black; border-right: 1px solid black; padding: 2px 5px;">11</td><td style="padding: 2px 5px;">-</td><td style="border-left: 1px solid black; border-right: 1px solid black; padding: 2px 5px;">6</td></tr> <tr><td style="border-left: 1px solid black; border-right: 1px solid black; padding: 2px 5px;">8</td><td style="padding: 2px 5px;">-</td><td style="border-left: 1px solid black; border-right: 1px solid black; padding: 2px 5px;">11</td></tr> <tr><td style="border-left: 1px solid black; border-right: 1px solid black; padding: 2px 5px;">11</td><td style="padding: 2px 5px;">-</td><td style="border-left: 1px solid black; border-right: 1px solid black; padding: 2px 5px;">4</td></tr> <tr><td style="border-left: 1px solid black; border-right: 1px solid black; padding: 2px 5px;">-</td><td style="padding: 2px 5px;">-</td><td style="border-left: 1px solid black; border-right: 1px solid black; padding: 2px 5px;">-</td></tr> </table> </div> <div style="width: 45%;"> <p>No 43</p> <p>具志堅美希 柴田 理佐</p> <p>中京学院大学</p> <p>1</p> </div> </div>	11	-	6	11	-	6	8	-	11	11	-	4	-	-	-
7	-	11																													
9	-	11																													
2	-	11																													
-	-	-																													
-	-	-																													
11	-	6																													
11	-	6																													
8	-	11																													
11	-	4																													
-	-	-																													

試合番号 213
No 46

	$\left(\begin{array}{c} 9 - 11 \\ 6 - 11 \\ 4 - 11 \\ - \\ - \end{array} \right)$	No 47
長尾菜規子 福田 真桜		古川 聖奈 滑川 明佳
札幌国際大学		東京富士大学

試合番号 214
No 51

	$\left(\begin{array}{c} 7 - 11 \\ 11 - 7 \\ 11 - 7 \\ 11 - 8 \\ - \end{array} \right)$	No 52
廣島 綾香 奥山 麗華		切石 沙織 打浪 優
金城大学		神戸松蔭女子学院大学

試合番号 215
No 53

	$\left(\begin{array}{c} 8 - 11 \\ 6 - 11 \\ 9 - 11 \\ - \\ - \end{array} \right)$	No 54
佐々尾若菜 吉村 麻里		田原迫美菜 末吉佐也佳
鳥取大学		鹿児島国際大学

試合番号 216
No 57

	$\left(\begin{array}{c} 11 - 5 \\ 11 - 9 \\ 6 - 11 \\ 5 - 11 \\ 5 - 11 \end{array} \right)$	No 58
小野 詩織 小野 瑞歩		島津 郁実 高橋 美帆
東筑紫短期大学		淑徳大学

試合番号 217
No 59

	$\left(\begin{array}{c} 1 - 11 \\ 11 - 4 \\ 7 - 11 \\ 8 - 11 \\ - \end{array} \right)$	No 60
笹本野々香 小山 みき		伊藤 夕貴 岩切 楓
中央大学		岡山商科大学

試合番号 218
No 64

	$\left(\begin{array}{c} 14 - 12 \\ 11 - 13 \\ 11 - 5 \\ 9 - 11 \\ 11 - 6 \end{array} \right)$	No 65
上野 大弥 篠原 歩華		西廣 香奈 台信 涼子
龍谷大学		広島大学

試合番号 219
No 68

	$\left(\begin{array}{c} 5 - 11 \\ 5 - 11 \\ 6 - 11 \\ - \\ - \end{array} \right)$	No 69
小川 詩織 松村 幸世		吉田 優海 谷本 史奈
熊本学園大学		神戸松蔭女子学院大学

試合番号 220
No 73

	$\left(\begin{array}{c} 5 - 11 \\ 5 - 11 \\ 11 - 7 \\ 1 - 11 \\ - \end{array} \right)$	No 74
渡邊 美波 及川さとみ		山内麻祐子 笹岡 亜美
東北学院大学		立命館大学

試合番号 221
No 75

	$\left(\begin{array}{c} 7 - 11 \\ 6 - 11 \\ 5 - 11 \\ - \\ - \end{array} \right)$	No 76
新谷 真以 池上 晴美		田中 千秋 鳥屋 真帆
関西学院大学		早稲田大学

試合番号 222
No 79

	$\left(\begin{array}{c} 5 - 11 \\ 8 - 11 \\ 4 - 11 \\ - \\ - \end{array} \right)$	No 80
上野 汐音 後口恵里奈		柴田 佳奈 湯本 早紀
安田女子大学		大正大学



試合番号 223
No 81



	$\left(\begin{array}{c} 11 - 5 \\ 9 - 11 \\ 11 - 7 \\ 8 - 11 \\ 11 - 3 \end{array} \right)$	No 82
上野 有希 若山 美穂		米倉 希 上野 菜穂
朝日大学		東北福祉大学



試合番号 224
No 86



	$\left(\begin{array}{c} 6 - 11 \\ 11 - 6 \\ 11 - 6 \\ 8 - 11 \\ 9 - 11 \end{array} \right)$	No 87
飯村 有香 芦原 真由		泉 由里奈 黒飛めぐみ
國學院大学		高知工科大学



H27・第82回全日本大学総合卓球選手権大会・個人の部 女子ダブルス・2回戦



試合番号 225 No 1 小道野 結 高橋 結女 早稲田大学	 3	11 - 7 11 - 4 11 - 6 - -	No 2 鳥畑 真衣 古戸 菜由 中京学院大学	 0
---	--	--------------------------------------	----------------------------------	--



試合番号 227 No 6 中川恵里花 中畑 夏海 愛知工業大学	 3	11 - 9 11 - 7 11 - 2 - -	No 8 細川比奈子 大坂 愛里 札幌国際大学	 0
--	--	--------------------------------------	----------------------------------	--



試合番号 229 No 12 緒方 奈穂 山田 春花 中京大学	 1	11 - 6 8 - 11 5 - 11 5 - 11 -	No 14 原山千沙登 原田 瑞希 立命館大学	 3
---	--	---	----------------------------------	--



試合番号 231 No 18 鷺塚 桃子 前瀬 初音 東京富士大学	 3	11 - 7 11 - 4 8 - 11 11 - 3 -	No 19 三浦 真莉 坂爪麻友子 東北福祉大学	 1
---	--	---	-----------------------------------	--



試合番号 233 No 23 小鉢友理恵 林 めぐみ 東京富士大学	 3	11 - 4 11 - 5 11 - 7 - -	No 25 貝塚 杏香 西城志歩香 東北福祉大学	 0
---	--	--------------------------------------	-----------------------------------	--



試合番号 235 No 28 遠藤 萌恵 遠藤 幸奈 東北大学	 0	2 - 11 4 - 11 8 - 11 - -	No 30 永田 彩夏 吉良あすか 中央大学	 3
---	--	--------------------------------------	---------------------------------	--



試合番号 237 No 34 明神 佑実 山本 怜 中央大学	 3	11 - 2 11 - 6 11 - 5 - -	No 36 寺迫 宏美 小中 千咲 神戸松蔭女子学院大学	 0
--	--	--------------------------------------	---------------------------------------	--



試合番号 239 No 40 石川 萌子 杉本 晴奈 金城大学	 3	11 - 4 11 - 7 11 - 4 - -	No 41 野中 千尋 大口 茜 大正大学	 0
---	--	--------------------------------------	--------------------------------	--



試合番号 241 No 45 池田真由佳 向山 佳那 関西学院大学	 3	11 - 4 11 - 6 11 - 9 - -	No 47 古川 聖奈 滑川 明佳 東京富士大学	 0
---	--	--------------------------------------	-----------------------------------	--



試合番号 243 No 50 荒木 悠里 富川亜加理 大正大学	 3	11 - 6 13 - 11 11 - 7 - -	No 51 廣島 綾香 奥山 麗華 金城大学	 0
---	--	---------------------------------------	---------------------------------	--



試合番号 245 No 56 大野 順子 柊 麻佳 朝日大学	 2	11 - 5 8 - 11 8 - 11 11 - 3 5 - 11	No 58 島津 郁実 高橋 美帆 淑徳大学	 3
--	--	--	---------------------------------	--



試合番号 226 No 4 小島 悠夏 長尾 真由 國學院大学	 3	11 - 9 11 - 7 9 - 11 13 - 11 -	No 5 増田 彩樹 南 千尋 神戸松蔭女子学院大学	 1
---	--	--	-------------------------------------	--



試合番号 228 No 10 桑名 春花 青木沙也花 関西学院大学	 2	11 - 8 10 - 12 11 - 8 7 - 11 9 - 11	No 11 庄司 友真 須藤 洸 専修大学	 3
---	--	---	--------------------------------	--



試合番号 230 No 15 中本夏乃子 石山 美帆 金城大学	 2	9 - 11 11 - 3 12 - 10 6 - 11 3 - 11	No 17 西村 梓 三上 千穂 中央大学	 3
---	--	---	--------------------------------	--



試合番号 232 No 21 遠藤 彩輝 高橋 梓海 日本体育大学	 3	11 - 9 8 - 11 11 - 8 11 - 7 -	No 22 成本 綾海 政本ひかり 同志社大学	 1
---	--	---	----------------------------------	--



試合番号 234 No 26 内山 春花 末永日向子 福岡大学	 1	11 - 9 4 - 11 1 - 11 5 - 11 -	No 27 桑村 郁未 粟屋 美佳 龍谷大学	 3
---	--	---	---------------------------------	--



試合番号 236 No 32 辻原 麻希 望月 陽美 近畿大学	 3	10 - 12 12 - 10 11 - 9 11 - 8 -	No 33 中島 三桜 堀 優美 専修大学	 1
---	--	---	--------------------------------	--

試合番号 238 No 38 渡辺 由佳 板尾 佳歩 早稲田大学	 2	7 - 11 8 - 11 11 - 4 11 - 4 3 - 11	No 39 福島 舞子 高原 彩 高知工科大学	 3
--	--	--	----------------------------------	--

試合番号 240 No 42 水野 真実 平船 文 東京女子体育大学	 1	12 - 10 4 - 11 2 - 11 9 - 11 -	No 44 丹羽 美里 佐藤 優衣 淑徳大学	 3
--	--	--	---------------------------------	--

試合番号 242 No 48 大田 真優 村上 莉加 愛知工業大学	 2	5 - 11 8 - 11 11 - 8 11 - 4 6 - 11	No 49 富田 真凜 伊藤佑里子 中央大学	 3
---	--	--	---------------------------------	--

試合番号 244 No 54 田原迫美菜 末吉佐也佳 鹿児島国際大学	 0	7 - 11 2 - 11 3 - 11 - -	No 55 阿部 愛莉 徳永 美子 早稲田大学	 3
--	--	--------------------------------------	----------------------------------	--

試合番号 246 No 60 伊藤 夕貴 岩切 楓 岡山商科大学	 0	9 - 11 5 - 11 9 - 11 - -	No 61 天野 真実 弓取 夏貴 金城大学	 3
--	--	--------------------------------------	---------------------------------	--

試合番号 247 No 62 美濃 満子 澤田 優希 近畿大学	$1 \left(\begin{array}{c} 9 - 11 \\ 11 - 9 \\ 12 - 14 \\ 4 - 11 \\ - \end{array} \right) 3$	No 63 滝浦 薫奈 前瀬 美音 日本体育大学
試合番号 249 No 67 池上 玲子 後藤奈津美 東京富士大学	$3 \left(\begin{array}{c} 11 - 5 \\ 11 - 7 \\ 11 - 4 \\ - \\ - \end{array} \right) 0$	No 69 吉田 優海 谷本 史奈 神戸松蔭女子学院大学
試合番号 251 No 72 相原なつみ 竹前裕美子 日本体育大学	$2 \left(\begin{array}{c} 11 - 5 \\ 6 - 11 \\ 11 - 6 \\ 5 - 11 \\ 11 - 13 \end{array} \right) 3$	No 74 山内麻祐子 笹岡 柗美 立命館大学
試合番号 253 No 78 高橋真梨子 浜畑保菜美 同志社大学	$3 \left(\begin{array}{c} 13 - 11 \\ 11 - 7 \\ 11 - 4 \\ - \\ - \end{array} \right) 0$	No 80 柴田 佳奈 湯本 早紀 大正大学
試合番号 255 No 84 下川 瑞穂 青木 智美 中京学院大学	$3 \left(\begin{array}{c} 11 - 8 \\ 11 - 6 \\ 11 - 3 \\ - \\ - \end{array} \right) 0$	No 85 浅見 和夏 後藤 祐加 金城大学

試合番号 248 No 64 上野 大弥 篠原 歩華 龍谷大学	$1 \left(\begin{array}{c} 2 - 11 \\ 2 - 11 \\ 11 - 5 \\ 2 - 11 \\ - \end{array} \right) 3$	No 66 鈴木 李茄 安藤みなみ 専修大学
試合番号 250 No 70 廣木 亜弥 楠川 愛子 愛知工業大学	$3 \left(\begin{array}{c} 7 - 11 \\ 11 - 8 \\ 9 - 11 \\ 11 - 7 \\ 11 - 4 \end{array} \right) 2$	No 71 宮内 玲菜 小室 聖 日本大学
試合番号 252 No 76 田中 千秋 鳥屋 真帆 早稲田大学	$3 \left(\begin{array}{c} 11 - 7 \\ 11 - 3 \\ 11 - 2 \\ - \\ - \end{array} \right) 0$	No 77 武藤 亜実 板橋 香奈 中京大学
試合番号 254 No 81 上野 有希 若山 美穂 朝日大学	$1 \left(\begin{array}{c} 7 - 11 \\ 11 - 9 \\ 9 - 11 \\ 8 - 11 \\ - \end{array} \right) 3$	No 83 秋田佳菜子 美濃口千夏 中央大学
試合番号 256 No 87 泉 由里奈 黒飛めぐみ 高知工科大学	$0 \left(\begin{array}{c} 4 - 11 \\ 8 - 11 \\ 4 - 11 \\ - \\ - \end{array} \right) 3$	No 88 長尾 美佳 竹本 光里 神戸松蔭女子学院大学

H27・第82回全日本大学総合卓球選手権大会・個人の部 女子ダブルス・3回戦

試合番号 257 No 1 小道野 結 高橋 結女 早稲田大学	$3 \left(\begin{array}{c} 11 - 8 \\ 11 - 8 \\ 11 - 7 \\ - \\ - \end{array} \right) 0$	No 4 小島 悠夏 長尾 真由 國學院大学
試合番号 259 No 14 原山千沙登 原田 瑞希 立命館大学	$0 \left(\begin{array}{c} 7 - 11 \\ 6 - 11 \\ 8 - 11 \\ - \\ - \end{array} \right) 3$	No 17 西村 梓 三上 千穂 中央大学
試合番号 261 No 23 小鉢友理恵 林 めぐみ 東京富士大学	$2 \left(\begin{array}{c} 9 - 11 \\ 11 - 4 \\ 6 - 11 \\ 14 - 12 \\ 4 - 11 \end{array} \right) 3$	No 27 柴村 郁未 粟屋 美佳 龍谷大学
試合番号 263 No 34 明神 佑実 山本 怜 中央大学	$3 \left(\begin{array}{c} 11 - 5 \\ 5 - 11 \\ 11 - 5 \\ 11 - 8 \\ - \end{array} \right) 1$	No 39 福島 舞子 高原 彩 高知工科大学
試合番号 265 No 45 池田真由佳 向山 佳那 関西学院大学	$2 \left(\begin{array}{c} 6 - 11 \\ 11 - 5 \\ 11 - 6 \\ 0 - 11 \\ 5 - 11 \end{array} \right) 3$	No 49 富田 真凜 伊藤佑里子 中央大学
試合番号 267 No 58 島津 郁実 高橋 美帆 淑徳大学	$3 \left(\begin{array}{c} 11 - 6 \\ 11 - 3 \\ 7 - 11 \\ 5 - 11 \\ 13 - 11 \end{array} \right) 2$	No 61 天野 真実 弓取 夏貴 金城大学
試合番号 269 No 67 池上 玲子 後藤奈津美 東京富士大学	$3 \left(\begin{array}{c} 11 - 5 \\ 11 - 4 \\ 11 - 8 \\ - \\ - \end{array} \right) 0$	No 70 廣木 亜弥 楠川 愛子 愛知工業大学
試合番号 271 No 78 高橋真梨子 浜畑保菜美 同志社大学	$3 \left(\begin{array}{c} 11 - 5 \\ 10 - 12 \\ 11 - 13 \\ 11 - 6 \\ 11 - 8 \end{array} \right) 2$	No 83 秋田佳菜子 美濃口千夏 中央大学

試合番号 258 No 6 中川恵里花 中畑 夏海 愛知工業大学	$2 \left(\begin{array}{c} 6 - 11 \\ 11 - 2 \\ 11 - 8 \\ 7 - 11 \\ 4 - 11 \end{array} \right) 3$	No 11 庄司 友貴 須藤 洸 専修大学
試合番号 260 No 18 鷲塚 桃子 前瀧 初音 東京富士大学	$3 \left(\begin{array}{c} 11 - 6 \\ 3 - 11 \\ 11 - 7 \\ 9 - 11 \\ 11 - 1 \end{array} \right) 2$	No 21 遠藤 彩禰 高橋 梓海 日本体育大学
試合番号 262 No 30 永田 彩夏 吉良あすか 中央大学	$3 \left(\begin{array}{c} 11 - 4 \\ 11 - 8 \\ 9 - 11 \\ 11 - 4 \\ - \end{array} \right) 1$	No 32 辻原 麻希 望月 陽美 近畿大学
試合番号 264 No 40 石川 萌子 杉本 晴奈 金城大学	$0 \left(\begin{array}{c} 11 - 13 \\ 5 - 11 \\ 10 - 12 \\ - \\ - \end{array} \right) 3$	No 44 丹羽 美里 佐藤 優衣 淑徳大学
試合番号 266 No 50 荒木 悠里 富川亜加理 大正大学	$0 \left(\begin{array}{c} 8 - 11 \\ 12 - 14 \\ 3 - 11 \\ - \\ - \end{array} \right) 3$	No 55 阿部 愛莉 徳永 美子 早稲田大学
試合番号 268 No 63 滝浦 薫奈 前瀧 美音 日本体育大学	$0 \left(\begin{array}{c} 7 - 11 \\ 10 - 12 \\ 7 - 11 \\ - \\ - \end{array} \right) 3$	No 66 鈴木 李茄 安藤みなみ 専修大学
試合番号 270 No 74 山内麻祐子 笹岡 亜美 立命館大学	$2 \left(\begin{array}{c} 8 - 11 \\ 5 - 11 \\ 11 - 9 \\ 12 - 10 \\ 7 - 11 \end{array} \right) 3$	No 76 田中 千秋 鳥屋 真帆 早稲田大学
試合番号 272 No 84 下川 瑞穂 青木 智美 中京学院大学	$3 \left(\begin{array}{c} 6 - 11 \\ 11 - 8 \\ 11 - 8 \\ 9 - 11 \\ 11 - 4 \end{array} \right) 2$	No 88 長尾 美佳 竹本 光里 神戸松蔭女子学院大学

H27・第82回全日本大学総合卓球選手権大会・個人の部 女子ダブルス・4回戦

試合番号 273 No 1 小道野 結 高橋 結女 早稲田大学	$ \begin{array}{c} \left(\begin{array}{c} 11 - 5 \\ 11 - 6 \\ 11 - 4 \\ - \\ - \end{array} \right) \\ 3 \qquad \qquad \qquad 0 \end{array} $	No 11 庄司 友貴 須藤 洸 専修大学
試合番号 275 No 27 栗村 郁未 粟屋 美佳 龍谷大学	$ \begin{array}{c} \left(\begin{array}{c} 11 - 8 \\ 5 - 11 \\ 11 - 7 \\ 8 - 11 \\ 13 - 15 \end{array} \right) \\ 2 \qquad \qquad \qquad 3 \end{array} $	No 30 永田 彩夏 吉良あすか 中央大学
試合番号 277 No 49 富田 真凜 伊藤佑里子 中央大学	$ \begin{array}{c} \left(\begin{array}{c} 12 - 14 \\ 8 - 11 \\ 3 - 11 \\ - \\ - \end{array} \right) \\ 0 \qquad \qquad \qquad 3 \end{array} $	No 55 阿部 愛莉 徳永 美子 早稲田大学
試合番号 279 No 67 池上 玲子 後藤奈津美 東京富士大学	$ \begin{array}{c} \left(\begin{array}{c} 10 - 12 \\ 10 - 12 \\ 11 - 7 \\ 11 - 3 \\ 5 - 11 \end{array} \right) \\ 2 \qquad \qquad \qquad 3 \end{array} $	No 76 田中 千秋 鳥屋 真帆 早稲田大学

試合番号 274 No 17 西村 梓 三上 千穂 中央大学	$ \begin{array}{c} \left(\begin{array}{c} 9 - 11 \\ 8 - 11 \\ 8 - 11 \\ - \\ - \end{array} \right) \\ 0 \qquad \qquad \qquad 3 \end{array} $	No 18 鷺塚 桃子 前瀧 初音 東京富士大学
試合番号 276 No 34 明神 佑実 山本 怜 中央大学	$ \begin{array}{c} \left(\begin{array}{c} 11 - 9 \\ 11 - 3 \\ 11 - 6 \\ - \\ - \end{array} \right) \\ 3 \qquad \qquad \qquad 0 \end{array} $	No 44 丹羽 美里 佐藤 優衣 淑徳大学
試合番号 278 No 58 島津 郁実 高橋 美帆 淑徳大学	$ \begin{array}{c} \left(\begin{array}{c} 10 - 12 \\ 9 - 11 \\ 6 - 11 \\ - \\ - \end{array} \right) \\ 0 \qquad \qquad \qquad 3 \end{array} $	No 66 鈴木 李茄 安藤みなみ 専修大学
試合番号 280 No 78 高橋真梨子 浜畑保菜美 同志社大学	$ \begin{array}{c} \left(\begin{array}{c} 11 - 4 \\ 11 - 4 \\ 10 - 12 \\ 12 - 10 \\ - \end{array} \right) \\ 3 \qquad \qquad \qquad 1 \end{array} $	No 84 下川 瑞穂 青木 智美 中京学院大学

準々決勝

試合番号 281 No 1 小道野 結 高橋 結女 早稲田大学	$ \begin{array}{c} \left(\begin{array}{c} 11 - 4 \\ 11 - 2 \\ 17 - 15 \\ - \\ - \end{array} \right) \\ 3 \qquad \qquad \qquad 0 \end{array} $	No 18 鷺塚 桃子 前瀧 初音 東京富士大学
試合番号 283 No 55 阿部 愛莉 徳永 美子 早稲田大学	$ \begin{array}{c} \left(\begin{array}{c} 11 - 7 \\ 7 - 11 \\ 4 - 11 \\ 8 - 11 \\ - \end{array} \right) \\ 1 \qquad \qquad \qquad 3 \end{array} $	No 66 鈴木 李茄 安藤みなみ 専修大学

試合番号 282 No 30 永田 彩夏 吉良あすか 中央大学	$ \begin{array}{c} \left(\begin{array}{c} 8 - 11 \\ 8 - 11 \\ 9 - 11 \\ - \\ - \end{array} \right) \\ 0 \qquad \qquad \qquad 3 \end{array} $	No 34 明神 佑実 山本 怜 中央大学
試合番号 284 No 76 田中 千秋 鳥屋 真帆 早稲田大学	$ \begin{array}{c} \left(\begin{array}{c} 11 - 7 \\ 9 - 11 \\ 11 - 8 \\ 7 - 11 \\ 7 - 11 \end{array} \right) \\ 2 \qquad \qquad \qquad 3 \end{array} $	No 78 高橋真梨子 浜畑保菜美 同志社大学

準決勝

試合番号 285 No 1 小道野 結 高橋 結女 早稲田大学	$ \begin{array}{c} \left(\begin{array}{c} 11 - 3 \\ 9 - 11 \\ 9 - 11 \\ 15 - 13 \\ 13 - 11 \end{array} \right) \\ 3 \qquad \qquad \qquad 2 \end{array} $	No 34 明神 佑実 山本 怜 中央大学
---	--	--------------------------------

試合番号 286 No 66 鈴木 李茄 安藤みなみ 専修大学	$ \begin{array}{c} \left(\begin{array}{c} 11 - 7 \\ 7 - 11 \\ 11 - 7 \\ 11 - 8 \\ - \end{array} \right) \\ 3 \qquad \qquad \qquad 1 \end{array} $	No 78 高橋真梨子 浜畑保菜美 同志社大学
---	---	----------------------------------

決勝

試合番号 287 No 1 小道野 結 高橋 結女 早稲田大学	$ \begin{array}{c} \left(\begin{array}{c} 12 - 10 \\ 7 - 11 \\ 6 - 11 \\ 10 - 12 \\ - \end{array} \right) \\ 1 \qquad \qquad \qquad 3 \end{array} $	No 66 鈴木 李茄 安藤みなみ 専修大学
---	---	---------------------------------

H27・第82回全日本大学総合卓球選手権大会・個人の部 男子シングルス・1回戦

試合番号 301 No 2 小林 佳史 岡山理科大学	1 <table border="1"> <tr><td>7</td><td>-</td><td>11</td></tr> <tr><td>11</td><td>-</td><td>9</td></tr> <tr><td>7</td><td>-</td><td>11</td></tr> <tr><td>4</td><td>-</td><td>11</td></tr> <tr><td>-</td><td>-</td><td>-</td></tr> </table>	7	-	11	11	-	9	7	-	11	4	-	11	-	-	-	No 3 3 長崎 浩貴 福岡大学
7	-	11															
11	-	9															
7	-	11															
4	-	11															
-	-	-															

試合番号 303 No 6 中田 達也 國學院大学	1 <table border="1"> <tr><td>8</td><td>-</td><td>11</td></tr> <tr><td>11</td><td>-</td><td>7</td></tr> <tr><td>3</td><td>-</td><td>11</td></tr> <tr><td>11</td><td>-</td><td>13</td></tr> <tr><td>-</td><td>-</td><td>-</td></tr> </table>	8	-	11	11	-	7	3	-	11	11	-	13	-	-	-	No 7 3 江藤 慧 近畿大学
8	-	11															
11	-	7															
3	-	11															
11	-	13															
-	-	-															

試合番号 305 No 11 中平 直樹 松山大学	3 <table border="1"> <tr><td>11</td><td>-</td><td>7</td></tr> <tr><td>11</td><td>-</td><td>9</td></tr> <tr><td>11</td><td>-</td><td>4</td></tr> <tr><td>-</td><td>-</td><td>-</td></tr> <tr><td>-</td><td>-</td><td>-</td></tr> </table>	11	-	7	11	-	9	11	-	4	-	-	-	-	-	-	No 12 0 木村 亘宏 北海道科学大学
11	-	7															
11	-	9															
11	-	4															
-	-	-															
-	-	-															

試合番号 307 No 17 田中 悠太 明治大学	3 <table border="1"> <tr><td>7</td><td>-</td><td>11</td></tr> <tr><td>11</td><td>-</td><td>3</td></tr> <tr><td>11</td><td>-</td><td>2</td></tr> <tr><td>11</td><td>-</td><td>2</td></tr> <tr><td>-</td><td>-</td><td>-</td></tr> </table>	7	-	11	11	-	3	11	-	2	11	-	2	-	-	-	No 18 1 杉窪 暁英 愛知大学
7	-	11															
11	-	3															
11	-	2															
11	-	2															
-	-	-															

試合番号 309 No 21 田中 豪 関西学院大学	3 <table border="1"> <tr><td>11</td><td>-</td><td>9</td></tr> <tr><td>11</td><td>-</td><td>6</td></tr> <tr><td>9</td><td>-</td><td>11</td></tr> <tr><td>10</td><td>-</td><td>12</td></tr> <tr><td>11</td><td>-</td><td>1</td></tr> <tr><td>-</td><td>-</td><td>-</td></tr> </table>	11	-	9	11	-	6	9	-	11	10	-	12	11	-	1	-	-	-	No 22 2 松山 昂樹 駒澤大学
11	-	9																		
11	-	6																		
9	-	11																		
10	-	12																		
11	-	1																		
-	-	-																		

試合番号 311 No 25 樋渡 光樹 中京学院大学	1 <table border="1"> <tr><td>5</td><td>-</td><td>11</td></tr> <tr><td>11</td><td>-</td><td>6</td></tr> <tr><td>6</td><td>-</td><td>11</td></tr> <tr><td>9</td><td>-</td><td>11</td></tr> <tr><td>-</td><td>-</td><td>-</td></tr> </table>	5	-	11	11	-	6	6	-	11	9	-	11	-	-	-	No 26 3 三澤 和弥 北陸大学
5	-	11															
11	-	6															
6	-	11															
9	-	11															
-	-	-															

試合番号 313 No 32 酒井 康行 岡山商科大学	3 <table border="1"> <tr><td>11</td><td>-</td><td>7</td></tr> <tr><td>11</td><td>-</td><td>9</td></tr> <tr><td>11</td><td>-</td><td>5</td></tr> <tr><td>-</td><td>-</td><td>-</td></tr> <tr><td>-</td><td>-</td><td>-</td></tr> </table>	11	-	7	11	-	9	11	-	5	-	-	-	-	-	-	No 32 0 酒井 康行 岡山商科大学
11	-	7															
11	-	9															
11	-	5															
-	-	-															
-	-	-															

試合番号 315 No 35 三枝 晃記 近畿大学	3 <table border="1"> <tr><td>13</td><td>-</td><td>11</td></tr> <tr><td>11</td><td>-</td><td>5</td></tr> <tr><td>7</td><td>-</td><td>11</td></tr> <tr><td>12</td><td>-</td><td>14</td></tr> <tr><td>11</td><td>-</td><td>8</td></tr> <tr><td>-</td><td>-</td><td>-</td></tr> </table>	13	-	11	11	-	5	7	-	11	12	-	14	11	-	8	-	-	-	No 36 2 伊藤 慈倫 慶應義塾大学
13	-	11																		
11	-	5																		
7	-	11																		
12	-	14																		
11	-	8																		
-	-	-																		

試合番号 317 No 39 伊藤 理 愛知工業大学	3 <table border="1"> <tr><td>8</td><td>-</td><td>11</td></tr> <tr><td>11</td><td>-</td><td>3</td></tr> <tr><td>11</td><td>-</td><td>13</td></tr> <tr><td>12</td><td>-</td><td>10</td></tr> <tr><td>11</td><td>-</td><td>3</td></tr> <tr><td>-</td><td>-</td><td>-</td></tr> </table>	8	-	11	11	-	3	11	-	13	12	-	10	11	-	3	-	-	-	No 40 2 浜岡 貴弘 北海道教育大学旭川校
8	-	11																		
11	-	3																		
11	-	13																		
12	-	10																		
11	-	3																		
-	-	-																		

試合番号 319 No 45 鎌田 星矢 明治大学	3 <table border="1"> <tr><td>11</td><td>-</td><td>6</td></tr> <tr><td>11</td><td>-</td><td>5</td></tr> <tr><td>11</td><td>-</td><td>8</td></tr> <tr><td>-</td><td>-</td><td>-</td></tr> <tr><td>-</td><td>-</td><td>-</td></tr> </table>	11	-	6	11	-	5	11	-	8	-	-	-	-	-	-	No 46 0 岡田 翔吾 札幌国際大学
11	-	6															
11	-	5															
11	-	8															
-	-	-															
-	-	-															

試合番号 302 No 4 江馬 健史 八戸工業大学	0 <table border="1"> <tr><td>2</td><td>-</td><td>11</td></tr> <tr><td>8</td><td>-</td><td>11</td></tr> <tr><td>4</td><td>-</td><td>11</td></tr> <tr><td>-</td><td>-</td><td>-</td></tr> <tr><td>-</td><td>-</td><td>-</td></tr> </table>	2	-	11	8	-	11	4	-	11	-	-	-	-	-	-	No 5 3 千葉 悠平 埼玉工業大学
2	-	11															
8	-	11															
4	-	11															
-	-	-															
-	-	-															

試合番号 304 No 9 高橋 将知 新潟産業大学	0 <table border="1"> <tr><td>6</td><td>-</td><td>11</td></tr> <tr><td>9</td><td>-</td><td>11</td></tr> <tr><td>9</td><td>-</td><td>11</td></tr> <tr><td>-</td><td>-</td><td>-</td></tr> <tr><td>-</td><td>-</td><td>-</td></tr> </table>	6	-	11	9	-	11	9	-	11	-	-	-	-	-	-	No 10 3 坂口 紳悟 早稲田大学
6	-	11															
9	-	11															
9	-	11															
-	-	-															
-	-	-															

試合番号 306 No 15 稲見 俊輝 岡山大学	2 <table border="1"> <tr><td>11</td><td>-</td><td>6</td></tr> <tr><td>5</td><td>-</td><td>11</td></tr> <tr><td>8</td><td>-</td><td>11</td></tr> <tr><td>13</td><td>-</td><td>11</td></tr> <tr><td>3</td><td>-</td><td>11</td></tr> <tr><td>-</td><td>-</td><td>-</td></tr> </table>	11	-	6	5	-	11	8	-	11	13	-	11	3	-	11	-	-	-	No 16 3 石井 大生 富士大学
11	-	6																		
5	-	11																		
8	-	11																		
13	-	11																		
3	-	11																		
-	-	-																		

試合番号 308 No 19 古内 薫 東北福祉大学	0 <table border="1"> <tr><td>7</td><td>-</td><td>11</td></tr> <tr><td>6</td><td>-</td><td>11</td></tr> <tr><td>9</td><td>-</td><td>11</td></tr> <tr><td>-</td><td>-</td><td>-</td></tr> <tr><td>-</td><td>-</td><td>-</td></tr> </table>	7	-	11	6	-	11	9	-	11	-	-	-	-	-	-	No 20 3 田中 博己 専修大学
7	-	11															
6	-	11															
9	-	11															
-	-	-															
-	-	-															

試合番号 310 No 23 大浦 哲平 熊本学園大学	0 <table border="1"> <tr><td>7</td><td>-</td><td>11</td></tr> <tr><td>6</td><td>-</td><td>11</td></tr> <tr><td>12</td><td>-</td><td>14</td></tr> <tr><td>-</td><td>-</td><td>-</td></tr> <tr><td>-</td><td>-</td><td>-</td></tr> </table>	7	-	11	6	-	11	12	-	14	-	-	-	-	-	-	No 24 3 高杉 東志 中央大学
7	-	11															
6	-	11															
12	-	14															
-	-	-															
-	-	-															

試合番号 312 No 29 佐藤 歩望 関西学院大学	3 <table border="1"> <tr><td>11</td><td>-</td><td>5</td></tr> <tr><td>11</td><td>-</td><td>7</td></tr> <tr><td>11</td><td>-</td><td>6</td></tr> <tr><td>-</td><td>-</td><td>-</td></tr> <tr><td>-</td><td>-</td><td>-</td></tr> </table>	11	-	5	11	-	7	11	-	6	-	-	-	-	-	-	No 30 0 差波 維 八戸工業大学
11	-	5															
11	-	7															
11	-	6															
-	-	-															
-	-	-															

試合番号 314 No 33 田中 裕貴 日本体育大学	3 <table border="1"> <tr><td>7</td><td>-</td><td>11</td></tr> <tr><td>15</td><td>-</td><td>13</td></tr> <tr><td>11</td><td>-</td><td>9</td></tr> <tr><td>11</td><td>-</td><td>8</td></tr> <tr><td>-</td><td>-</td><td>-</td></tr> </table>	7	-	11	15	-	13	11	-	9	11	-	8	-	-	-	No 34 1 鎌田 力矢 福岡大学
7	-	11															
15	-	13															
11	-	9															
11	-	8															
-	-	-															

試合番号 316 No 37 谷本 優太 高知工科大学	0 <table border="1"> <tr><td>10</td><td>-</td><td>12</td></tr> <tr><td>4</td><td>-</td><td>11</td></tr> <tr><td>11</td><td>-</td><td>13</td></tr> <tr><td>-</td><td>-</td><td>-</td></tr> <tr><td>-</td><td>-</td><td>-</td></tr> </table>	10	-	12	4	-	11	11	-	13	-	-	-	-	-	-	No 38 3 澤畑 宏徳 日本大学
10	-	12															
4	-	11															
11	-	13															
-	-	-															
-	-	-															

試合番号 318 No 43 國米 良太 岡山大学	0 <table border="1"> <tr><td>10</td><td>-</td><td>12</td></tr> <tr><td>9</td><td>-</td><td>11</td></tr> <tr><td>7</td><td>-</td><td>11</td></tr> <tr><td>-</td><td>-</td><td>-</td></tr> <tr><td>-</td><td>-</td><td>-</td></tr> </table>	10	-	12	9	-	11	7	-	11	-	-	-	-	-	-	No 44 3 能戸 大夢 朝日大学
10	-	12															
9	-	11															
7	-	11															
-	-	-															
-	-	-															

試合番号 320 No 47 遠藤 拓也 北陸大学	1 <table border="1"> <tr><td>9</td><td>-</td><td>11</td></tr> <tr><td>11</td><td>-</td><td>7</td></tr> <tr><td>7</td><td>-</td><td>11</td></tr> <tr><td>6</td><td>-</td><td>11</td></tr> <tr><td>-</td><td>-</td><td>-</td></tr> </table>	9	-	11	11	-	7	7	-	11	6	-	11	-	-	-	No 48 3 今西健太郎 同志社大学
9	-	11															
11	-	7															
7	-	11															
6	-	11															
-	-	-															

<p>試合番号 321 No 49</p> <p>水谷 良紀 駒澤大学</p>	$3 \left(\begin{array}{c} 13 - 11 \\ 11 - 4 \\ 9 - 11 \\ 11 - 9 \\ - \end{array} \right) 1$	<p>No 50</p> <p>田澤 諒 東北福祉大学</p>
<p>試合番号 323 No 53</p> <p>星 智仁 専修大学</p>	$3 \left(\begin{array}{c} 11 - 5 \\ 11 - 8 \\ 11 - 3 \\ - \\ - \end{array} \right) 0$	<p>No 54</p> <p>松比良 駿 鹿児島大学</p>
<p>試合番号 325 No 59</p> <p>中村 暢志 関西大学</p>	$3 \left(\begin{array}{c} 13 - 15 \\ 6 - 11 \\ 11 - 7 \\ 11 - 4 \\ 11 - 5 \end{array} \right) 2$	<p>No 60</p> <p>加藤 拓哉 日本大学</p>
<p>試合番号 327 No 63</p> <p>松浦 佑紀 専修大学</p>	$3 \left(\begin{array}{c} 11 - 4 \\ 11 - 5 \\ 11 - 5 \\ - \\ - \end{array} \right) 0$	<p>No 64</p> <p>田中 大夢 朝日大学</p>
<p>試合番号 329 No 67</p> <p>高橋 優人 東北福祉大学</p>	$3 \left(\begin{array}{c} 11 - 7 \\ 9 - 11 \\ 11 - 7 \\ 11 - 5 \\ - \end{array} \right) 1$	<p>No 68</p> <p>傘 敬博 鹿児島国際大学</p>
<p>試合番号 331 No 73</p> <p>英 稔史 駒澤大学</p>	$3 \left(\begin{array}{c} 11 - 7 \\ 11 - 5 \\ 14 - 12 \\ - \\ - \end{array} \right) 0$	<p>No 74</p> <p>門脇 大地 北海学園大学</p>
<p>試合番号 333 No 77</p> <p>岩本 和之 関西学院大学</p>	$3 \left(\begin{array}{c} 11 - 3 \\ 11 - 2 \\ 11 - 3 \\ - \\ - \end{array} \right) 0$	<p>No 78</p> <p>堀 翔悟 日本大学</p>
<p>試合番号 335 No 81</p> <p>長野祥太郎 福岡大学</p>	$3 \left(\begin{array}{c} 11 - 5 \\ 7 - 11 \\ 8 - 11 \\ 11 - 7 \\ 11 - 2 \end{array} \right) 2$	<p>No 82</p> <p>中尾 久志 岡山商科大学</p>
<p>試合番号 337 No 87</p> <p>藤森 文人 法政大学</p>	$3 \left(\begin{array}{c} 12 - 10 \\ 11 - 5 \\ 11 - 8 \\ - \\ - \end{array} \right) 0$	<p>No 88</p> <p>森岡 郁也 朝日大学</p>
<p>試合番号 339 No 91</p> <p>大野 泰士 中央大学</p>	$3 \left(\begin{array}{c} 11 - 5 \\ 11 - 5 \\ 11 - 5 \\ - \\ - \end{array} \right) 0$	<p>No 92</p> <p>渡辺 大智 広島商船高等専門学校</p>

<p>試合番号 322 No 51</p> <p>宇仁田雅雄 関西学院大学</p>	$2 \left(\begin{array}{c} 7 - 11 \\ 11 - 9 \\ 7 - 11 \\ 11 - 8 \\ 14 - 16 \end{array} \right) 3$	<p>No 52</p> <p>大槻 周瑛 法政大学</p>
<p>試合番号 324 No 57</p> <p>山田 健二 広島大学</p>	$0 \left(\begin{array}{c} 8 - 11 \\ 6 - 11 \\ 4 - 11 \\ - \\ - \end{array} \right) 3$	<p>No 58</p> <p>共田 準吾 愛知工業大学</p>
<p>試合番号 326 No 61</p> <p>福田 知治 高知工科大学</p>	$2 \left(\begin{array}{c} 3 - 11 \\ 15 - 13 \\ 8 - 11 \\ 11 - 8 \\ 9 - 11 \end{array} \right) 3$	<p>No 62</p> <p>平野 佑治 筑波大学</p>
<p>試合番号 328 No 65</p> <p>白根 亮太 近畿大学</p>	$3 \left(\begin{array}{c} 11 - 6 \\ 11 - 5 \\ 11 - 8 \\ - \\ - \end{array} \right) 0$	<p>No 66</p> <p>高橋 拓巳 中央大学</p>
<p>試合番号 330 No 71</p> <p>大下 喜弘 広島経済大学</p>	$0 \left(\begin{array}{c} 5 - 11 \\ 5 - 11 \\ 5 - 11 \\ - \\ - \end{array} \right) 3$	<p>No 72</p> <p>広沢 優 立命館大学</p>
<p>試合番号 332 No 75</p> <p>江上 遼 久留米工業大学</p>	$1 \left(\begin{array}{c} 12 - 10 \\ 2 - 11 \\ 7 - 11 \\ 6 - 11 \\ - \end{array} \right) 3$	<p>No 76</p> <p>堀 大志 愛知工業大学</p>
<p>試合番号 334 No 79</p> <p>鈴木 義隆 北陸大学</p>	$0 \left(\begin{array}{c} 5 - 11 \\ 6 - 11 \\ 8 - 11 \\ - \\ - \end{array} \right) 3$	<p>No 80</p> <p>野村 夏樹 慶應義塾大学</p>
<p>試合番号 336 No 85</p> <p>小鉢 将也 九州産業大学</p>	$3 \left(\begin{array}{c} 11 - 3 \\ 11 - 6 \\ 11 - 8 \\ - \\ - \end{array} \right) 0$	<p>No 86</p> <p>小清水誠也 札幌国際大学</p>
<p>試合番号 338 No 89</p> <p>久野 徳大 関西学院大学</p>	$1 \left(\begin{array}{c} 7 - 11 \\ 11 - 8 \\ 2 - 11 \\ 4 - 11 \\ - \end{array} \right) 3$	<p>No 90</p> <p>宮澤 僚太 新潟産業大学</p>
<p>試合番号 340 No 93</p> <p>張 晨 中京学院大学</p>	$3 \left(\begin{array}{c} 11 - 8 \\ 11 - 5 \\ 11 - 9 \\ - \\ - \end{array} \right) 0$	<p>No 94</p> <p>寺光 法隆 専修大学</p>

<p>試合番号 341 No 95</p> <p>塩入 彬允 筑波大学</p>	$3 \left(\begin{array}{c} 11 - 4 \\ 12 - 10 \\ 11 - 4 \\ - \\ - \end{array} \right) 0$	<p>No 96</p> <p>野宮 陵 東北福祉大学</p>
<p>試合番号 343 No 101</p> <p>宇仁田啓市 國學院大学</p>	$3 \left(\begin{array}{c} 11 - 8 \\ 11 - 4 \\ 11 - 6 \\ - \\ - \end{array} \right) 0$	<p>No 102</p> <p>岡田 天志 天理大学</p>
<p>試合番号 345 No 105</p> <p>榮次 慶祥 龍谷大学</p>	$3 \left(\begin{array}{c} 11 - 8 \\ 11 - 8 \\ 11 - 8 \\ - \\ - \end{array} \right) 0$	<p>No 106</p> <p>内山 健吾 駒澤大学</p>
<p>試合番号 347 No 109</p> <p>宝利 貴也 埼玉工業大学</p>	$3 \left(\begin{array}{c} 10 - 12 \\ 11 - 6 \\ 11 - 2 \\ 8 - 11 \\ 11 - 7 \end{array} \right) 2$	<p>No 110</p> <p>山本 裕太 北陸大学</p>
<p>試合番号 349 No 115</p> <p>関村 友貴 駒澤大学</p>	$0 \left(\begin{array}{c} 10 - 12 \\ 11 - 13 \\ 8 - 11 \\ - \\ - \end{array} \right) 3$	<p>No 116</p> <p>小池 雄太 京都産業大学</p>
<p>試合番号 351 No 119</p> <p>尾留川竜貴 法政大学</p>	$3 \left(\begin{array}{c} 11 - 2 \\ 11 - 6 \\ 9 - 11 \\ 11 - 7 \\ - \end{array} \right) 1$	<p>No 120</p> <p>今野 文陽 東北福祉大学</p>
<p>試合番号 353 No 123</p> <p>原田 大輔 朝日大学</p>	$0 \left(\begin{array}{c} 10 - 12 \\ 12 - 14 \\ 11 - 13 \\ - \\ - \end{array} \right) 3$	<p>No 124</p> <p>友寄 隆也 福岡大学</p>
<p>試合番号 355 No 129</p> <p>下山 恵史 北陸大学</p>	$3 \left(\begin{array}{c} 11 - 7 \\ 11 - 9 \\ 11 - 5 \\ - \\ - \end{array} \right) 0$	<p>No 130</p> <p>竹中 寛樹 岡山大学</p>
<p>試合番号 357 No 133</p> <p>坂野 申悟 中央大学</p>	$3 \left(\begin{array}{c} 4 - 11 \\ 11 - 9 \\ 6 - 11 \\ 12 - 10 \\ 11 - 3 \end{array} \right) 2$	<p>No 134</p> <p>山本 拓 近畿大学</p>
<p>試合番号 359 No 137</p> <p>高木 信幸 愛知工業大学</p>	$2 \left(\begin{array}{c} 9 - 11 \\ 12 - 10 \\ 11 - 5 \\ 9 - 11 \\ 11 - 13 \end{array} \right) 3$	<p>No 138</p> <p>松葉 直哉 北海道科学大学</p>

<p>試合番号 342 No 99</p> <p>明法寺 亮 高知工科大学</p>	$3 \left(\begin{array}{c} 11 - 7 \\ 11 - 9 \\ 11 - 6 \\ - \\ - \end{array} \right) 0$	<p>No 100</p> <p>緒方 誠 西日本工業大学</p>
<p>試合番号 344 No 103</p> <p>相良 友樹 八戸工業大学</p>	$0 \left(\begin{array}{c} 6 - 11 \\ 5 - 11 \\ 7 - 11 \\ - \\ - \end{array} \right) 3$	<p>No 104</p> <p>渡邊 大地 日本大学</p>
<p>試合番号 346 No 107</p> <p>平尾 将孝 岡山大学</p>	$0 \left(\begin{array}{c} 8 - 11 \\ 8 - 11 \\ 8 - 11 \\ - \\ - \end{array} \right) 3$	<p>No 108</p> <p>高田 直騎 早稲田大学</p>
<p>試合番号 348 No 113</p> <p>厚地 一樹 鹿児島国際大学</p>	$3 \left(\begin{array}{c} 11 - 8 \\ 5 - 11 \\ 11 - 5 \\ 12 - 14 \\ 11 - 9 \end{array} \right) 2$	<p>No 114</p> <p>中村 亮也 広島商船高等専門学校</p>
<p>試合番号 350 No 117</p> <p>角 正平 日本大学</p>	$0 \left(\begin{array}{c} 3 - 11 \\ 3 - 11 \\ 4 - 11 \\ - \\ - \end{array} \right) 3$	<p>No 118</p> <p>加藤 由行 愛知工業大学</p>
<p>試合番号 352 No 121</p> <p>関谷 樹 國學院大学</p>	$3 \left(\begin{array}{c} 6 - 11 \\ 11 - 5 \\ 11 - 8 \\ 11 - 8 \\ - \end{array} \right) 1$	<p>No 122</p> <p>松宮 悠真 関西学院大学</p>
<p>試合番号 354 No 127</p> <p>熊本 健宏 高知工科大学</p>	$0 \left(\begin{array}{c} 9 - 11 \\ 2 - 11 \\ 8 - 11 \\ - \\ - \end{array} \right) 3$	<p>No 128</p> <p>花木 誠弥 埼玉工業大学</p>
<p>試合番号 356 No 131</p> <p>細井 洋志 久留米工業大学</p>	$0 \left(\begin{array}{c} 5 - 11 \\ 6 - 11 \\ 9 - 11 \\ - \\ - \end{array} \right) 3$	<p>No 132</p> <p>上村 慶哉 早稲田大学</p>
<p>試合番号 358 No 135</p> <p>池田 善登 専修大学</p>	$2 \left(\begin{array}{c} 11 - 9 \\ 9 - 11 \\ 11 - 4 \\ 5 - 11 \\ 8 - 11 \end{array} \right) 3$	<p>No 136</p> <p>川島 大樹 八戸工業大学</p>
<p>試合番号 360 No 141</p> <p>田島 知治 高知工科大学</p>	$0 \left(\begin{array}{c} 10 - 12 \\ 8 - 11 \\ 10 - 12 \\ - \\ - \end{array} \right) 3$	<p>No 142</p> <p>広瀬 貴之 北陸大学</p>

試合番号 361
No 143

阿部 正太
慶應義塾大学

3

$$\left(\begin{array}{c} 11 - 7 \\ 11 - 4 \\ 11 - 6 \\ - \\ - \end{array} \right)$$

No 144

土江慎太郎
岡山商科大学

0

試合番号 363
No 147

松田 尚樹
駒澤大学

3

$$\left(\begin{array}{c} 11 - 5 \\ 11 - 2 \\ 11 - 7 \\ - \\ - \end{array} \right)$$

No 148

須藤 豊
東北福祉大学

0

試合番号 365
No 151

中村 廉
福岡大学

3

$$\left(\begin{array}{c} 11 - 8 \\ 11 - 6 \\ 13 - 11 \\ - \\ - \end{array} \right)$$

No 152

今津健太郎
甲南大学

0

試合番号 367
No 157

西森 伸明
明治大学

3

$$\left(\begin{array}{c} 11 - 5 \\ 7 - 11 \\ 11 - 8 \\ 9 - 11 \\ 11 - 7 \end{array} \right)$$

No 158

澤島 雅孝
新潟大学

2

試合番号 369
No 161

村中 一真
関西大学

1

$$\left(\begin{array}{c} 11 - 3 \\ 8 - 11 \\ 5 - 11 \\ 8 - 11 \\ - \end{array} \right)$$

No 162

和田 貴稀
中央大学

3

試合番号 371
No 165

村上 勇也
岡山大学

3

$$\left(\begin{array}{c} 11 - 5 \\ 15 - 13 \\ 9 - 11 \\ 13 - 11 \\ - \end{array} \right)$$

No 166

中鉢 敦士
東日本国際大学

1

試合番号 373
No 171

三浦健太郎
筑波大学

3

$$\left(\begin{array}{c} 15 - 13 \\ 9 - 11 \\ 11 - 6 \\ 11 - 5 \\ - \end{array} \right)$$

No 172

田原 継大
九州産業大学

1

試合番号 375
No 175

南波 裕輝
法政大学

3

$$\left(\begin{array}{c} 11 - 7 \\ 9 - 11 \\ 11 - 7 \\ 12 - 10 \\ - \end{array} \right)$$

No 176

逢坂 雄也
新潟大学

1

試合番号 377
No 179

中林 滉貴
朝日大学

3

$$\left(\begin{array}{c} 11 - 7 \\ 11 - 8 \\ 10 - 12 \\ 11 - 7 \\ - \end{array} \right)$$

No 180

石川 朔
北海道大学

1

試合番号 379
No 185

近藤 龍斗
國學院大学

2

$$\left(\begin{array}{c} 10 - 12 \\ 11 - 4 \\ 8 - 11 \\ 11 - 9 \\ 8 - 11 \end{array} \right)$$

No 186

岡村 勇希
立命館大学

3

試合番号 362
No 145

下山 優樹
専修大学

3

$$\left(\begin{array}{c} 11 - 6 \\ 11 - 9 \\ 11 - 6 \\ - \\ - \end{array} \right)$$

No 146

備本 将
関西学院大学

0

試合番号 364
No 149

佐藤 佑飛
國學院大学

3

$$\left(\begin{array}{c} 11 - 13 \\ 11 - 5 \\ 11 - 9 \\ 11 - 6 \\ - \end{array} \right)$$

No 150

坂井 瑞輝
中京学院大学

1

試合番号 366
No 155

佐々木吉規
北海学園大学

0

$$\left(\begin{array}{c} 7 - 11 \\ 8 - 11 \\ 8 - 11 \\ - \\ - \end{array} \right)$$

No 156

石黒 翼
大阪経済法科大学

3

試合番号 368
No 159

信岡 直樹
熊本学園大学

0

$$\left(\begin{array}{c} 2 - 11 \\ 7 - 11 \\ 5 - 11 \\ - \\ - \end{array} \right)$$

No 160

大塚 大寛
日本大学

3

試合番号 370
No 163

井上 絢介
朝日大学

2

$$\left(\begin{array}{c} 6 - 11 \\ 11 - 5 \\ 11 - 5 \\ 8 - 11 \\ 8 - 11 \end{array} \right)$$

No 164

藤原 康明
早稲田大学

3

試合番号 372
No 169

松本 雅幸
広島経済大学

3

$$\left(\begin{array}{c} 11 - 3 \\ 14 - 12 \\ 8 - 11 \\ 9 - 11 \\ 12 - 10 \end{array} \right)$$

No 170

川田 健登
東北福祉大学

2

試合番号 374
No 173

恒松 輝
近畿大学

1

$$\left(\begin{array}{c} 12 - 14 \\ 3 - 11 \\ 11 - 8 \\ 10 - 12 \\ - \end{array} \right)$$

No 174

卯木 将大
愛知工業大学

3

試合番号 376
No 177

藤田 将弘
日本大学

2

$$\left(\begin{array}{c} 13 - 11 \\ 11 - 7 \\ 8 - 11 \\ 9 - 11 \\ 12 - 14 \end{array} \right)$$

No 178

皆川 朝
立命館大学

3

試合番号 378
No 183

岡本 光市
高知工科大学

3

$$\left(\begin{array}{c} 11 - 7 \\ 11 - 6 \\ 11 - 8 \\ - \\ - \end{array} \right)$$

No 184

成田 有佑
北海学園大学

0

試合番号 380
No 187

仙頭 克実
広島大学

0

$$\left(\begin{array}{c} 4 - 11 \\ 10 - 12 \\ 6 - 11 \\ - \\ - \end{array} \right)$$

No 188

福田 修也
日本大学

3

<p>試合番号 381 No 189</p> <p>西田 成利 同志社大学</p>	$3 \left(\begin{array}{c} 12 - 14 \\ 11 - 3 \\ 11 - 4 \\ 9 - 11 \\ 11 - 8 \end{array} \right) 2$	<p>No 190</p> <p>橘 優太 駒澤大学</p>
<p>試合番号 383 No 193</p> <p>中村宏太郎 鹿児島大学</p>	$3 \left(\begin{array}{c} 11 - 5 \\ 5 - 11 \\ 11 - 8 \\ 11 - 7 \\ - \end{array} \right) 1$	<p>No 194</p> <p>荒武 省吾 関西学院大学</p>
<p>試合番号 385 No 199</p> <p>齋藤 駿介 新潟産業大学</p>	$3 \left(\begin{array}{c} 11 - 7 \\ 11 - 8 \\ 11 - 8 \\ - \\ - \end{array} \right) 0$	<p>No 200</p> <p>新山 勇気 國學院大学</p>
<p>試合番号 387 No 203</p> <p>宮本 幸典 中央大学</p>	$3 \left(\begin{array}{c} 11 - 3 \\ 11 - 5 \\ 11 - 6 \\ - \\ - \end{array} \right) 0$	<p>No 204</p> <p>塩崎 将隆 広島商船高等専門学校</p>
<p>試合番号 389 No 207</p> <p>松崎 友佑 法政大学</p>	$3 \left(\begin{array}{c} 10 - 12 \\ 11 - 6 \\ 12 - 10 \\ 11 - 7 \\ - \end{array} \right) 1$	<p>No 208</p> <p>中村 駿介 八戸工業大学</p>
<p>試合番号 391 No 213</p> <p>井坂 純一 日本大学</p>	$3 \left(\begin{array}{c} 11 - 2 \\ 11 - 8 \\ 14 - 12 \\ - \\ - \end{array} \right) 0$	<p>No 214</p> <p>前田 峻 東北福祉大学</p>
<p>試合番号 393 No 218</p> <p>林 勇祐 北陸大学</p>	$3 \left(\begin{array}{c} 11 - 5 \\ 8 - 11 \\ 11 - 9 \\ 11 - 7 \\ - \end{array} \right) 1$	<p>No 219</p> <p>藤原 悠樹 福岡大学</p>

<p>試合番号 382 No 191</p> <p>谷 純樹 北陸大学</p>	$0 \left(\begin{array}{c} 5 - 11 \\ 7 - 11 \\ 5 - 11 \\ - \\ - \end{array} \right) 3$	<p>No 192</p> <p>八木橋 優 中央大学</p>
<p>試合番号 384 No 197</p> <p>原田 智史 千葉商科大学</p>	$3 \left(\begin{array}{c} 13 - 11 \\ 13 - 11 \\ 9 - 11 \\ 13 - 11 \\ - \end{array} \right) 1$	<p>No 198</p> <p>町田進一郎 立命館大学</p>
<p>試合番号 386 No 201</p> <p>山根 和也 札幌国際大学</p>	$0 \left(\begin{array}{c} 4 - 11 \\ 10 - 12 \\ 0 - 11 \\ - \\ - \end{array} \right) 3$	<p>No 202</p> <p>竹岡 純樹 早稲田大学</p>
<p>試合番号 388 No 205</p> <p>駒井 典房 熊本大学</p>	$0 \left(\begin{array}{c} 5 - 11 \\ 7 - 11 \\ 9 - 11 \\ - \\ - \end{array} \right) 3$	<p>No 206</p> <p>清野 将成 愛知工業大学</p>
<p>試合番号 390 No 211</p> <p>三浦 祐人 中京大学</p>	$2 \left(\begin{array}{c} 9 - 11 \\ 11 - 9 \\ 11 - 9 \\ 8 - 11 \\ 8 - 11 \end{array} \right) 3$	<p>No 212</p> <p>渡辺 樹 専修大学</p>
<p>試合番号 392 No 216</p> <p>片岡 弘紀 筑波大学</p>	$3 \left(\begin{array}{c} 11 - 7 \\ 11 - 7 \\ 11 - 8 \\ - \\ - \end{array} \right) 0$	<p>No 217</p> <p>金川 和弓 関西学院大学</p>
<p>試合番号 394 No 220</p> <p>染谷 凌平 駒澤大学</p>	$3 \left(\begin{array}{c} 11 - 4 \\ 11 - 3 \\ 11 - 5 \\ - \\ - \end{array} \right) 0$	<p>No 221</p> <p>小川 泰司 岡山大学</p>

H27・第82回全日本大学総合卓球選手権大会・個人の部 男子シングルス・2回戦

<p>試合番号 395 No 1</p> <p style="text-align: center;">3</p> <p>森菌 政崇 明治大学</p>		<table style="margin: auto;"> <tr><td>11</td><td>-</td><td>9</td></tr> <tr><td>11</td><td>-</td><td>8</td></tr> <tr><td>12</td><td>-</td><td>10</td></tr> <tr><td>-</td><td>-</td><td>-</td></tr> <tr><td>-</td><td>-</td><td>-</td></tr> </table>	11	-	9	11	-	8	12	-	10	-	-	-	-	-	-		<p>No 3</p> <p>長崎 浩貴 福岡大学</p>						
11	-	9																							
11	-	8																							
12	-	10																							
-	-	-																							
-	-	-																							
<p>試合番号 397 No 8</p> <p style="text-align: center;">3</p> <p>上江洲光志 愛知工業大学</p>		<table style="margin: auto;"> <tr><td>4</td><td>-</td><td>11</td></tr> <tr><td>11</td><td>-</td><td>7</td></tr> <tr><td>14</td><td>-</td><td>12</td></tr> <tr><td>11</td><td>-</td><td>2</td></tr> <tr><td>-</td><td>-</td><td>-</td></tr> <tr><td>-</td><td>-</td><td>-</td></tr> </table>	4	-	11	11	-	7	14	-	12	11	-	2	-	-	-	-	-	-		<p>No 10</p> <p>坂口 紳悟 早稲田大学</p>			
4	-	11																							
11	-	7																							
14	-	12																							
11	-	2																							
-	-	-																							
-	-	-																							
<p>試合番号 399 No 14</p> <p style="text-align: center;">3</p> <p>斎藤 稜馬 筑波大学</p>		<table style="margin: auto;"> <tr><td>11</td><td>-</td><td>5</td></tr> <tr><td>11</td><td>-</td><td>8</td></tr> <tr><td>11</td><td>-</td><td>4</td></tr> <tr><td>-</td><td>-</td><td>-</td></tr> <tr><td>-</td><td>-</td><td>-</td></tr> </table>	11	-	5	11	-	8	11	-	4	-	-	-	-	-	-		<p>No 16</p> <p>石井 大生 富士大学</p>						
11	-	5																							
11	-	8																							
11	-	4																							
-	-	-																							
-	-	-																							
<p>試合番号 401 No 21</p> <p style="text-align: center;">3</p> <p>田中 豪 関西学院大学</p>		<table style="margin: auto;"> <tr><td>11</td><td>-</td><td>2</td></tr> <tr><td>11</td><td>-</td><td>8</td></tr> <tr><td>8</td><td>-</td><td>11</td></tr> <tr><td>7</td><td>-</td><td>11</td></tr> <tr><td>11</td><td>-</td><td>7</td></tr> <tr><td>-</td><td>-</td><td>-</td></tr> <tr><td>-</td><td>-</td><td>-</td></tr> </table>	11	-	2	11	-	8	8	-	11	7	-	11	11	-	7	-	-	-	-	-	-		<p>No 24</p> <p>高杉 東志 中央大学</p>
11	-	2																							
11	-	8																							
8	-	11																							
7	-	11																							
11	-	7																							
-	-	-																							
-	-	-																							
<p>試合番号 403 No 28</p> <p style="text-align: center;">3</p> <p>定松 祐輔 中央大学</p>		<table style="margin: auto;"> <tr><td>11</td><td>-</td><td>9</td></tr> <tr><td>11</td><td>-</td><td>8</td></tr> <tr><td>11</td><td>-</td><td>4</td></tr> <tr><td>-</td><td>-</td><td>-</td></tr> <tr><td>-</td><td>-</td><td>-</td></tr> </table>	11	-	9	11	-	8	11	-	4	-	-	-	-	-	-		<p>No 29</p> <p>佐藤 歩望 関西学院大学</p>						
11	-	9																							
11	-	8																							
11	-	4																							
-	-	-																							
-	-	-																							
<p>試合番号 405 No 35</p> <p style="text-align: center;">3</p> <p>三枝 晃記 近畿大学</p>		<table style="margin: auto;"> <tr><td>11</td><td>-</td><td>9</td></tr> <tr><td>16</td><td>-</td><td>18</td></tr> <tr><td>10</td><td>-</td><td>12</td></tr> <tr><td>11</td><td>-</td><td>7</td></tr> <tr><td>11</td><td>-</td><td>4</td></tr> <tr><td>-</td><td>-</td><td>-</td></tr> <tr><td>-</td><td>-</td><td>-</td></tr> </table>	11	-	9	16	-	18	10	-	12	11	-	7	11	-	4	-	-	-	-	-	-		<p>No 38</p> <p>澤畑 宏徳 日本大学</p>
11	-	9																							
16	-	18																							
10	-	12																							
11	-	7																							
11	-	4																							
-	-	-																							
-	-	-																							
<p>試合番号 407 No 42</p> <p style="text-align: center;">3</p> <p>平野 晃生 早稲田大学</p>		<table style="margin: auto;"> <tr><td>12</td><td>-</td><td>10</td></tr> <tr><td>11</td><td>-</td><td>8</td></tr> <tr><td>5</td><td>-</td><td>11</td></tr> <tr><td>11</td><td>-</td><td>5</td></tr> <tr><td>-</td><td>-</td><td>-</td></tr> <tr><td>-</td><td>-</td><td>-</td></tr> </table>	12	-	10	11	-	8	5	-	11	11	-	5	-	-	-	-	-	-		<p>No 44</p> <p>能戸 大夢 朝日大学</p>			
12	-	10																							
11	-	8																							
5	-	11																							
11	-	5																							
-	-	-																							
-	-	-																							
<p>試合番号 409 No 49</p> <p style="text-align: center;">3</p> <p>水谷 良紀 駒澤大学</p>		<table style="margin: auto;"> <tr><td>11</td><td>-</td><td>3</td></tr> <tr><td>10</td><td>-</td><td>12</td></tr> <tr><td>11</td><td>-</td><td>4</td></tr> <tr><td>11</td><td>-</td><td>5</td></tr> <tr><td>-</td><td>-</td><td>-</td></tr> <tr><td>-</td><td>-</td><td>-</td></tr> </table>	11	-	3	10	-	12	11	-	4	11	-	5	-	-	-	-	-	-		<p>No 52</p> <p>大槻 周瑛 法政大学</p>			
11	-	3																							
10	-	12																							
11	-	4																							
11	-	5																							
-	-	-																							
-	-	-																							
<p>試合番号 411 No 56</p> <p style="text-align: center;">3</p> <p>山本 勝也 早稲田大学</p>		<table style="margin: auto;"> <tr><td>11</td><td>-</td><td>6</td></tr> <tr><td>11</td><td>-</td><td>7</td></tr> <tr><td>11</td><td>-</td><td>5</td></tr> <tr><td>-</td><td>-</td><td>-</td></tr> <tr><td>-</td><td>-</td><td>-</td></tr> </table>	11	-	6	11	-	7	11	-	5	-	-	-	-	-	-		<p>No 58</p> <p>共田 準吾 愛知工業大学</p>						
11	-	6																							
11	-	7																							
11	-	5																							
-	-	-																							
-	-	-																							
<p>試合番号 413 No 63</p> <p style="text-align: center;">3</p> <p>松浦 佑紀 専修大学</p>		<table style="margin: auto;"> <tr><td>11</td><td>-</td><td>2</td></tr> <tr><td>11</td><td>-</td><td>8</td></tr> <tr><td>8</td><td>-</td><td>11</td></tr> <tr><td>11</td><td>-</td><td>5</td></tr> <tr><td>-</td><td>-</td><td>-</td></tr> <tr><td>-</td><td>-</td><td>-</td></tr> </table>	11	-	2	11	-	8	8	-	11	11	-	5	-	-	-	-	-	-		<p>No 65</p> <p>白根 亮太 近畿大学</p>			
11	-	2																							
11	-	8																							
8	-	11																							
11	-	5																							
-	-	-																							
-	-	-																							

<p>試合番号 396 No 5</p> <p style="text-align: center;">3</p> <p>千葉 悠平 埼玉工業大学</p>		<table style="margin: auto;"> <tr><td>14</td><td>-</td><td>16</td></tr> <tr><td>11</td><td>-</td><td>9</td></tr> <tr><td>12</td><td>-</td><td>10</td></tr> <tr><td>11</td><td>-</td><td>7</td></tr> <tr><td>-</td><td>-</td><td>-</td></tr> <tr><td>-</td><td>-</td><td>-</td></tr> </table>	14	-	16	11	-	9	12	-	10	11	-	7	-	-	-	-	-	-		<p>No 7</p> <p>江藤 慧 近畿大学</p>			
14	-	16																							
11	-	9																							
12	-	10																							
11	-	7																							
-	-	-																							
-	-	-																							
<p>試合番号 398 No 11</p> <p style="text-align: center;">1</p> <p>中平 直樹 松山大学</p>		<table style="margin: auto;"> <tr><td>12</td><td>-</td><td>14</td></tr> <tr><td>3</td><td>-</td><td>11</td></tr> <tr><td>11</td><td>-</td><td>6</td></tr> <tr><td>4</td><td>-</td><td>11</td></tr> <tr><td>-</td><td>-</td><td>-</td></tr> <tr><td>-</td><td>-</td><td>-</td></tr> </table>	12	-	14	3	-	11	11	-	6	4	-	11	-	-	-	-	-	-		<p>No 13</p> <p>村井 桂 法政大学</p>			
12	-	14																							
3	-	11																							
11	-	6																							
4	-	11																							
-	-	-																							
-	-	-																							
<p>試合番号 400 No 17</p> <p style="text-align: center;">2</p> <p>田中 悠太 明治大学</p>		<table style="margin: auto;"> <tr><td>7</td><td>-</td><td>11</td></tr> <tr><td>11</td><td>-</td><td>7</td></tr> <tr><td>9</td><td>-</td><td>11</td></tr> <tr><td>13</td><td>-</td><td>11</td></tr> <tr><td>8</td><td>-</td><td>11</td></tr> <tr><td>-</td><td>-</td><td>-</td></tr> <tr><td>-</td><td>-</td><td>-</td></tr> </table>	7	-	11	11	-	7	9	-	11	13	-	11	8	-	11	-	-	-	-	-	-		<p>No 20</p> <p>田中 博己 専修大学</p>
7	-	11																							
11	-	7																							
9	-	11																							
13	-	11																							
8	-	11																							
-	-	-																							
-	-	-																							
<p>試合番号 402 No 26</p> <p style="text-align: center;">0</p> <p>三澤 和弥 北陸大学</p>		<table style="margin: auto;"> <tr><td>6</td><td>-</td><td>11</td></tr> <tr><td>3</td><td>-</td><td>11</td></tr> <tr><td>9</td><td>-</td><td>11</td></tr> <tr><td>-</td><td>-</td><td>-</td></tr> <tr><td>-</td><td>-</td><td>-</td></tr> </table>	6	-	11	3	-	11	9	-	11	-	-	-	-	-	-		<p>No 27</p> <p>後藤 卓也 日本大学</p>						
6	-	11																							
3	-	11																							
9	-	11																							
-	-	-																							
-	-	-																							
<p>試合番号 404 No 31</p> <p style="text-align: center;">3</p> <p>町田 幸希 國學院大学</p>		<table style="margin: auto;"> <tr><td>15</td><td>-</td><td>13</td></tr> <tr><td>9</td><td>-</td><td>11</td></tr> <tr><td>11</td><td>-</td><td>8</td></tr> <tr><td>11</td><td>-</td><td>7</td></tr> <tr><td>-</td><td>-</td><td>-</td></tr> <tr><td>-</td><td>-</td><td>-</td></tr> </table>	15	-	13	9	-	11	11	-	8	11	-	7	-	-	-	-	-	-		<p>No 33</p> <p>田中 裕貴 日本体育大学</p>			
15	-	13																							
9	-	11																							
11	-	8																							
11	-	7																							
-	-	-																							
-	-	-																							
<p>試合番号 406 No 39</p> <p style="text-align: center;">2</p> <p>伊藤 理 愛知工業大学</p>		<table style="margin: auto;"> <tr><td>9</td><td>-</td><td>11</td></tr> <tr><td>11</td><td>-</td><td>7</td></tr> <tr><td>13</td><td>-</td><td>11</td></tr> <tr><td>4</td><td>-</td><td>11</td></tr> <tr><td>8</td><td>-</td><td>11</td></tr> <tr><td>-</td><td>-</td><td>-</td></tr> <tr><td>-</td><td>-</td><td>-</td></tr> </table>	9	-	11	11	-	7	13	-	11	4	-	11	8	-	11	-	-	-	-	-	-		<p>No 41</p> <p>郡山 北斗 専修大学</p>
9	-	11																							
11	-	7																							
13	-	11																							
4	-	11																							
8	-	11																							
-	-	-																							
-	-	-																							
<p>試合番号 408 No 45</p> <p style="text-align: center;">3</p> <p>鎌田 星矢 明治大学</p>		<table style="margin: auto;"> <tr><td>4</td><td>-</td><td>11</td></tr> <tr><td>11</td><td>-</td><td>6</td></tr> <tr><td>11</td><td>-</td><td>5</td></tr> <tr><td>11</td><td>-</td><td>7</td></tr> <tr><td>-</td><td>-</td><td>-</td></tr> <tr><td>-</td><td>-</td><td>-</td></tr> </table>	4	-	11	11	-	6	11	-	5	11	-	7	-	-	-	-	-	-		<p>No 48</p> <p>今西健太郎 同志社大学</p>			
4	-	11																							
11	-	6																							
11	-	5																							
11	-	7																							
-	-	-																							
-	-	-																							
<p>試合番号 410 No 53</p> <p style="text-align: center;">0</p> <p>星 智仁 専修大学</p>		<table style="margin: auto;"> <tr><td>8</td><td>-</td><td>11</td></tr> <tr><td>9</td><td>-</td><td>11</td></tr> <tr><td>10</td><td>-</td><td>12</td></tr> <tr><td>-</td><td>-</td><td>-</td></tr> <tr><td>-</td><td>-</td><td>-</td></tr> </table>	8	-	11	9	-	11	10	-	12	-	-	-	-	-	-		<p>No 55</p> <p>吉村 和弘 愛知工業大学</p>						
8	-	11																							
9	-	11																							
10	-	12																							
-	-	-																							
-	-	-																							
<p>試合番号 412 No 59</p> <p style="text-align: center;">2</p> <p>中村 暢志 関西大学</p>		<table style="margin: auto;"> <tr><td>12</td><td>-</td><td>10</td></tr> <tr><td>3</td><td>-</td><td>11</td></tr> <tr><td>8</td><td>-</td><td>11</td></tr> <tr><td>11</td><td>-</td><td>7</td></tr> <tr><td>5</td><td>-</td><td>11</td></tr> <tr><td>-</td><td>-</td><td>-</td></tr> <tr><td>-</td><td>-</td><td>-</td></tr> </table>	12	-	10	3	-	11	8	-	11	11	-	7	5	-	11	-	-	-	-	-	-		<p>No 62</p> <p>平野 佑治 筑波大学</p>
12	-	10																							
3	-	11																							
8	-	11																							
11	-	7																							
5	-	11																							
-	-	-																							
-	-	-																							
<p>試合番号 414 No 67</p> <p style="text-align: center;">0</p> <p>高橋 優人 東北福祉大学</p>		<table style="margin: auto;"> <tr><td>8</td><td>-</td><td>11</td></tr> <tr><td>9</td><td>-</td><td>11</td></tr> <tr><td>4</td><td>-</td><td>11</td></tr> <tr><td>-</td><td>-</td><td>-</td></tr> <tr><td>-</td><td>-</td><td>-</td></tr> </table>	8	-	11	9	-	11	4	-	11	-	-	-	-	-	-		<p>No 69</p> <p>松下 海輝 明治大学</p>						
8	-	11																							
9	-	11																							
4	-	11																							
-	-	-																							
-	-	-																							

試合番号 415 No 70 徳永 大輝 中央大学	$3 \left(\begin{array}{c} 11 - 6 \\ 11 - 6 \\ 6 - 11 \\ 11 - 2 \\ - \end{array} \right) 1$	No 72 広沢 優 立命館大学
試合番号 417 No 77 岩本 和之 関西学院大学	$1 \left(\begin{array}{c} 11 - 7 \\ 9 - 11 \\ 6 - 11 \\ 7 - 11 \\ - \end{array} \right) 3$	No 80 野村 夏樹 慶應義塾大学
試合番号 419 No 84 有延 大夢 明治大学	$3 \left(\begin{array}{c} 11 - 7 \\ 11 - 5 \\ 11 - 7 \\ - \\ - \end{array} \right) 0$	No 85 小鉢 将也 九州産業大学
試合番号 421 No 91 大野 泰士 中央大学	$3 \left(\begin{array}{c} 10 - 12 \\ 11 - 6 \\ 11 - 5 \\ 11 - 9 \\ - \end{array} \right) 1$	No 93 張 晨 中京学院大学
試合番号 423 No 98 北原 大輝 専修大学	$3 \left(\begin{array}{c} 11 - 13 \\ 11 - 9 \\ 11 - 4 \\ 8 - 11 \\ 11 - 6 \end{array} \right) 2$	No 99 明法寺 亮 高知工科大学
試合番号 425 No 105 榮次 慶祥 龍谷大学	$0 \left(\begin{array}{c} 5 - 11 \\ 6 - 11 \\ 7 - 11 \\ - \\ - \end{array} \right) 3$	No 108 高田 直騎 早稲田大学
試合番号 427 No 112 町 飛鳥 明治大学	$3 \left(\begin{array}{c} 11 - 2 \\ 11 - 2 \\ 11 - 2 \\ - \\ - \end{array} \right) 0$	No 113 厚地 一樹 鹿児島国際大学
試合番号 429 No 119 尾留川竜貴 法政大学	$1 \left(\begin{array}{c} 4 - 11 \\ 8 - 11 \\ 12 - 10 \\ 8 - 11 \\ - \end{array} \right) 3$	No 121 関谷 樹 國學院大学
試合番号 431 No 126 中村 圭介 立命館大学	$3 \left(\begin{array}{c} 13 - 11 \\ 11 - 7 \\ 7 - 11 \\ 11 - 5 \\ - \end{array} \right) 1$	No 128 花木 誠弥 埼玉工業大学
試合番号 433 No 133 坂野 申悟 中央大学	$3 \left(\begin{array}{c} 11 - 9 \\ 7 - 11 \\ 11 - 4 \\ 11 - 13 \\ 16 - 14 \end{array} \right) 2$	No 136 川島 大樹 八戸工業大学

試合番号 416 No 73 英 稔史 駒澤大学	$1 \left(\begin{array}{c} 9 - 11 \\ 3 - 11 \\ 11 - 9 \\ 8 - 11 \\ - \end{array} \right) 3$	No 76 堀 大志 愛知工業大学
試合番号 418 No 81 長野祥太郎 福岡大学	$0 \left(\begin{array}{c} 5 - 11 \\ 11 - 13 \\ 13 - 15 \\ - \\ - \end{array} \right) 3$	No 83 東 勇渡 専修大学
試合番号 420 No 87 藤森 文人 法政大学	$0 \left(\begin{array}{c} 10 - 12 \\ 8 - 11 \\ 6 - 11 \\ - \\ - \end{array} \right) 3$	No 90 宮澤 僚太 新潟産業大学
試合番号 422 No 95 塩入 彬允 筑波大学	$3 \left(\begin{array}{c} 11 - 6 \\ 11 - 9 \\ 11 - 9 \\ - \\ - \end{array} \right) 0$	No 97 矢城 智宏 立命館大学
試合番号 424 No 101 宇仁田啓市 國學院大学	$3 \left(\begin{array}{c} 11 - 5 \\ 6 - 11 \\ 12 - 14 \\ 11 - 9 \\ 11 - 7 \end{array} \right) 2$	No 104 渡邊 大地 日本大学
試合番号 426 No 109 宝利 貴也 埼玉工業大学	$0 \left(\begin{array}{c} 6 - 11 \\ 4 - 11 \\ 8 - 11 \\ - \\ - \end{array} \right) 3$	No 111 吉田 雅己 愛知工業大学
試合番号 428 No 116 小池 雄太 京都産業大学	$1 \left(\begin{array}{c} 13 - 11 \\ 8 - 11 \\ 5 - 11 \\ 10 - 12 \\ - \end{array} \right) 3$	No 118 加藤 由行 愛知工業大学
試合番号 430 No 124 友寄 隆也 福岡大学	$0 \left(\begin{array}{c} 6 - 11 \\ 6 - 11 \\ 9 - 11 \\ - \\ - \end{array} \right) 3$	No 125 田添 響 専修大学
試合番号 432 No 129 下山 恵史 北陸大学	$0 \left(\begin{array}{c} 4 - 11 \\ 6 - 11 \\ 6 - 11 \\ - \\ - \end{array} \right) 3$	No 132 上村 慶哉 早稲田大学
試合番号 434 No 138 松葉 直哉 北海道科学大学	$0 \left(\begin{array}{c} 8 - 11 \\ 4 - 11 \\ 4 - 11 \\ - \\ - \end{array} \right) 3$	No 139 坪井 勇磨 筑波大学

試合番号 435 No 140 大坂 亮輔 中央大学	$3 \left(\begin{array}{c} 11 - 4 \\ 9 - 11 \\ 11 - 8 \\ 11 - 2 \\ - \end{array} \right) 1$	No 142 広瀬 貴之 北陸大学
試合番号 437 No 147 松田 尚樹 駒澤大学	$3 \left(\begin{array}{c} 11 - 8 \\ 11 - 6 \\ 9 - 11 \\ 11 - 13 \\ 11 - 8 \end{array} \right) 2$	No 149 佐藤 佑飛 國學院大学
試合番号 439 No 154 藤村 友也 愛知工業大学	$3 \left(\begin{array}{c} 11 - 4 \\ 11 - 4 \\ 11 - 6 \\ - \\ - \end{array} \right) 0$	No 156 石黒 翼 大阪経済法科大学
試合番号 441 No 162 和田 貴稀 中央大学	$2 \left(\begin{array}{c} 11 - 13 \\ 11 - 8 \\ 11 - 4 \\ 9 - 11 \\ 5 - 11 \end{array} \right) 3$	No 164 藤原 康明 早稲田大学
試合番号 443 No 168 大島 祐哉 早稲田大学	$3 \left(\begin{array}{c} 11 - 5 \\ 11 - 3 \\ 11 - 5 \\ - \\ - \end{array} \right) 0$	No 169 松本 雅幸 広島経済大学
試合番号 445 No 175 南波 裕輝 法政大学	$3 \left(\begin{array}{c} 11 - 8 \\ 6 - 11 \\ 11 - 5 \\ 12 - 10 \\ - \end{array} \right) 1$	No 178 皆川 朝 立命館大学
試合番号 447 No 182 松下 大星 愛知工業大学	$3 \left(\begin{array}{c} 11 - 9 \\ 11 - 3 \\ 11 - 8 \\ - \\ - \end{array} \right) 0$	No 183 岡本 光市 高知工科大学
試合番号 449 No 189 西田 成利 同志社大学	$3 \left(\begin{array}{c} 7 - 11 \\ 11 - 5 \\ 5 - 11 \\ 11 - 5 \\ 11 - 9 \end{array} \right) 2$	No 192 八木橋 優 中央大学
試合番号 451 No 196 厚谷 武志 専修大学	$3 \left(\begin{array}{c} 13 - 11 \\ 11 - 1 \\ 11 - 2 \\ - \\ - \end{array} \right) 0$	No 197 原田 智史 千葉商科大学
試合番号 453 No 203 宮本 幸典 中央大学	$3 \left(\begin{array}{c} 9 - 11 \\ 11 - 3 \\ 11 - 7 \\ 6 - 11 \\ 11 - 5 \end{array} \right) 2$	No 206 清野 将成 愛知工業大学

試合番号 436 No 143 阿部 正太 慶應義塾大学	$0 \left(\begin{array}{c} 9 - 11 \\ 6 - 11 \\ 7 - 11 \\ - \\ - \end{array} \right) 3$	No 145 下山 優樹 専修大学
試合番号 438 No 151 中村 廉 福岡大学	$1 \left(\begin{array}{c} 12 - 10 \\ 9 - 11 \\ 6 - 11 \\ 3 - 11 \\ - \end{array} \right) 3$	No 153 滝沢 拓真 明治大学
試合番号 440 No 157 西森 伸明 明治大学	$0 \left(\begin{array}{c} 6 - 11 \\ 5 - 11 \\ 5 - 11 \\ - \\ - \end{array} \right) 3$	No 160 大塚 大寛 日本大学
試合番号 442 No 165 村上 勇也 岡山大学	$0 \left(\begin{array}{c} 4 - 11 \\ 4 - 11 \\ 7 - 11 \\ - \\ - \end{array} \right) 3$	No 167 田添 健汰 専修大学
試合番号 444 No 171 三浦健太郎 筑波大学	$1 \left(\begin{array}{c} 11 - 4 \\ 3 - 11 \\ 10 - 12 \\ 6 - 11 \\ - \end{array} \right) 3$	No 174 卯木 将大 愛知工業大学
試合番号 446 No 179 中林 滉貴 朝日大学	$0 \left(\begin{array}{c} 11 - 13 \\ 5 - 11 \\ 10 - 12 \\ - \\ - \end{array} \right) 3$	No 181 徳島 剛 専修大学
試合番号 448 No 186 岡村 勇希 立命館大学	$1 \left(\begin{array}{c} 11 - 7 \\ 3 - 11 \\ 6 - 11 \\ 7 - 11 \\ - \end{array} \right) 3$	No 188 福田 修也 日本大学
試合番号 450 No 193 中村宏太郎 鹿児島大学	$0 \left(\begin{array}{c} 6 - 11 \\ 5 - 11 \\ 8 - 11 \\ - \\ - \end{array} \right) 3$	No 195 酒井明日翔 明治大学
試合番号 452 No 199 齋藤 駿介 新潟産業大学	$0 \left(\begin{array}{c} 8 - 11 \\ 5 - 11 \\ 4 - 11 \\ - \\ - \end{array} \right) 3$	No 202 竹岡 純樹 早稲田大学
試合番号 454 No 207 松崎 友佑 法政大学	$1 \left(\begin{array}{c} 9 - 11 \\ 8 - 11 \\ 11 - 9 \\ 6 - 11 \\ - \end{array} \right) 3$	No 209 小坂 紘平 関西学院大学

試合番号 455
No 210

渡辺 裕介
明治大学

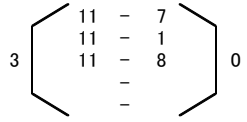

No 212

渡辺 樹
専修大学

試合番号 457
No 216

片岡 弘紀
筑波大学

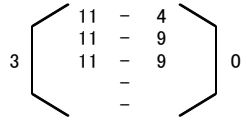

No 218

林 勇祐
北陸大学

試合番号 456
No 213

井坂 純一
日本大学

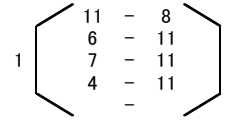

No 215

加藤 駿
近畿大学

試合番号 458
No 220

染谷 凌平
駒澤大学

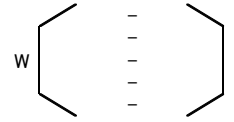

No 222

吉村 真晴
愛知工業大学

H27・第82回全日本大学総合卓球選手権大会・個人の部 男子シングルス・3回戦

試合番号 459 No 1 森菌 政崇 明治大学	$\left. \begin{array}{l} 13 - 11 \\ 11 - 3 \\ 11 - 4 \\ - \\ - \end{array} \right\} 0$	No 5 千葉 悠平 埼玉工業大学
-----------------------------------	--	-------------------------

試合番号 461 No 14 斎藤 稜馬 筑波大学	$\left. \begin{array}{l} 11 - 9 \\ 9 - 11 \\ 13 - 11 \\ 11 - 7 \\ - \end{array} \right\} 1$	No 20 田中 博己 専修大学
------------------------------------	---	------------------------

試合番号 463 No 28 定松 祐輔 中央大学	$\left. \begin{array}{l} 13 - 15 \\ 12 - 10 \\ 11 - 8 \\ 11 - 6 \\ - \end{array} \right\} 1$	No 31 町田 幸希 國學院大学
------------------------------------	--	-------------------------

試合番号 465 No 42 平野 晃生 早稲田大学	$\left. \begin{array}{l} 6 - 11 \\ 11 - 6 \\ 7 - 11 \\ 11 - 4 \\ 9 - 11 \end{array} \right\} 3$	No 45 鎌田 星矢 明治大学
-------------------------------------	---	------------------------

試合番号 467 No 56 山本 勝也 早稲田大学	$\left. \begin{array}{l} 11 - 7 \\ 11 - 7 \\ 11 - 8 \\ - \\ - \end{array} \right\} 0$	No 62 平野 佑治 筑波大学
-------------------------------------	---	------------------------

試合番号 469 No 70 徳永 大輝 中央大学	$\left. \begin{array}{l} 7 - 11 \\ 2 - 11 \\ 11 - 4 \\ 11 - 8 \\ 11 - 3 \end{array} \right\} 2$	No 76 堀 大志 愛知工業大学
------------------------------------	---	-------------------------

試合番号 471 No 84 有延 大夢 明治大学	$\left. \begin{array}{l} 12 - 10 \\ 11 - 5 \\ 11 - 4 \\ - \\ - \end{array} \right\} 0$	No 90 宮澤 僚太 新潟産業大学
------------------------------------	--	--------------------------

試合番号 473 No 98 北原 大輝 専修大学	$\left. \begin{array}{l} 11 - 8 \\ 11 - 8 \\ 11 - 7 \\ - \\ - \end{array} \right\} 0$	No 101 宇仁田啓市 國學院大学
------------------------------------	---	--------------------------

試合番号 475 No 112 町 飛鳥 明治大学	$\left. \begin{array}{l} 7 - 11 \\ 11 - 5 \\ 9 - 11 \\ 12 - 10 \\ 11 - 7 \end{array} \right\} 2$	No 118 加藤 由行 愛知工業大学
------------------------------------	--	---------------------------

試合番号 477 No 126 中村 圭介 立命館大学	$\left. \begin{array}{l} 3 - 11 \\ 8 - 11 \\ 6 - 11 \\ - \\ - \end{array} \right\} 3$	No 132 上村 慶哉 早稲田大学
--------------------------------------	---	--------------------------

試合番号 479 No 140 大坂 亮輔 中央大学	$\left. \begin{array}{l} 11 - 5 \\ 11 - 13 \\ 15 - 13 \\ 11 - 6 \\ - \end{array} \right\} 1$	No 145 下山 優樹 専修大学
-------------------------------------	--	-------------------------

試合番号 460 No 8 上江洲光志 愛知工業大学	$\left. \begin{array}{l} 8 - 11 \\ 13 - 11 \\ 6 - 11 \\ 3 - 11 \\ - \end{array} \right\} 3$	No 13 村井 桂 法政大学
-------------------------------------	---	-----------------------

試合番号 462 No 21 田中 豪 関西学院大学	$\left. \begin{array}{l} 11 - 9 \\ 12 - 10 \\ 11 - 5 \\ - \\ - \end{array} \right\} 0$	No 27 後藤 卓也 日本大学
-------------------------------------	--	------------------------

試合番号 464 No 35 三枝 晃記 近畿大学	$\left. \begin{array}{l} 9 - 11 \\ 4 - 11 \\ 4 - 11 \\ - \\ - \end{array} \right\} 3$	No 41 郡山 北斗 専修大学
------------------------------------	---	------------------------

試合番号 466 No 49 水谷 良紀 駒澤大学	$\left. \begin{array}{l} 7 - 11 \\ 11 - 1 \\ 11 - 6 \\ 3 - 11 \\ 11 - 8 \end{array} \right\} 2$	No 55 吉村 和弘 愛知工業大学
------------------------------------	---	--------------------------

試合番号 468 No 63 松浦 佑紀 専修大学	$\left. \begin{array}{l} 5 - 11 \\ 8 - 11 \\ 11 - 13 \\ - \\ - \end{array} \right\} 3$	No 69 松下 海輝 明治大学
------------------------------------	--	------------------------

試合番号 470 No 80 野村 夏樹 慶應義塾大学	$\left. \begin{array}{l} 11 - 5 \\ 7 - 11 \\ 4 - 11 \\ 3 - 11 \\ - \end{array} \right\} 3$	No 83 東 勇渡 専修大学
--------------------------------------	--	-----------------------

試合番号 472 No 91 大野 泰士 中央大学	$\left. \begin{array}{l} 7 - 11 \\ 11 - 13 \\ 8 - 11 \\ - \\ - \end{array} \right\} 3$	No 95 塩入 彬允 筑波大学
------------------------------------	--	------------------------

試合番号 474 No 108 高田 直騎 早稲田大学	$\left. \begin{array}{l} 11 - 9 \\ 4 - 11 \\ 10 - 12 \\ 5 - 11 \\ - \end{array} \right\} 3$	No 111 吉田 雅己 愛知工業大学
--------------------------------------	---	---------------------------

試合番号 476 No 121 関谷 樹 國學院大学	$\left. \begin{array}{l} 11 - 8 \\ 5 - 11 \\ 11 - 8 \\ 6 - 11 \\ 9 - 11 \end{array} \right\} 3$	No 125 田添 響 専修大学
-------------------------------------	---	------------------------

試合番号 478 No 133 坂野 申悟 中央大学	$\left. \begin{array}{l} 5 - 11 \\ 5 - 11 \\ 11 - 6 \\ 13 - 11 \\ 11 - 9 \end{array} \right\} 2$	No 139 坪井 勇磨 筑波大学
-------------------------------------	--	-------------------------

試合番号 480 No 147 松田 尚樹 駒澤大学	$\left. \begin{array}{l} 6 - 11 \\ 7 - 11 \\ 12 - 10 \\ 5 - 11 \\ - \end{array} \right\} 3$	No 153 滝沢 拓真 明治大学
-------------------------------------	---	-------------------------

<p>試合番号 481 No 154</p> <p>藤村 友也 愛知工業大学</p>	$3 \left(\begin{array}{c} 11 - 6 \\ 11 - 8 \\ 11 - 7 \\ - \\ - \end{array} \right) 0$	<p>No 160</p> <p>大塚 大寛 日本大学</p>
<p>試合番号 483 No 168</p> <p>大島 祐哉 早稲田大学</p>	$3 \left(\begin{array}{c} 11 - 3 \\ 11 - 3 \\ 11 - 6 \\ - \\ - \end{array} \right) 0$	<p>No 174</p> <p>卯木 将大 愛知工業大学</p>
<p>試合番号 485 No 182</p> <p>松下 大星 愛知工業大学</p>	$3 \left(\begin{array}{c} 11 - 6 \\ 11 - 7 \\ 11 - 9 \\ - \\ - \end{array} \right) 0$	<p>No 188</p> <p>福田 修也 日本大学</p>
<p>試合番号 487 No 196</p> <p>厚谷 武志 専修大学</p>	$3 \left(\begin{array}{c} 11 - 3 \\ 7 - 11 \\ 11 - 6 \\ 11 - 8 \\ - \end{array} \right) 1$	<p>No 202</p> <p>竹岡 純樹 早稲田大学</p>
<p>試合番号 489 No 210</p> <p>渡辺 裕介 明治大学</p>	$3 \left(\begin{array}{c} 11 - 7 \\ 11 - 13 \\ 11 - 4 \\ 6 - 11 \\ 11 - 9 \end{array} \right) 2$	<p>No 215</p> <p>加藤 駿 近畿大学</p>

<p>試合番号 482 No 164</p> <p>藤原 康明 早稲田大学</p>	$0 \left(\begin{array}{c} 8 - 11 \\ 7 - 11 \\ 4 - 11 \\ - \\ - \end{array} \right) 3$	<p>No 167</p> <p>田添 健汰 専修大学</p>
<p>試合番号 484 No 175</p> <p>南波 裕輝 法政大学</p>	$1 \left(\begin{array}{c} 4 - 11 \\ 11 - 6 \\ 6 - 11 \\ 8 - 11 \\ - \end{array} \right) 3$	<p>No 181</p> <p>徳島 剛 専修大学</p>
<p>試合番号 486 No 189</p> <p>西田 成利 同志社大学</p>	$2 \left(\begin{array}{c} 8 - 11 \\ 13 - 11 \\ 12 - 10 \\ 6 - 11 \\ 9 - 11 \end{array} \right) 3$	<p>No 195</p> <p>酒井明日翔 明治大学</p>
<p>試合番号 488 No 203</p> <p>宮本 幸典 中央大学</p>	$3 \left(\begin{array}{c} 11 - 2 \\ 10 - 12 \\ 11 - 9 \\ 11 - 3 \\ - \end{array} \right) 1$	<p>No 209</p> <p>小坂 紘平 関西学院大学</p>
<p>試合番号 490 No 216</p> <p>片岡 弘紀 筑波大学</p>	$3 \left(\begin{array}{c} 11 - 8 \\ 6 - 11 \\ 11 - 7 \\ 11 - 9 \\ - \end{array} \right) 1$	<p>No 220</p> <p>染谷 凌平 駒澤大学</p>

H27・第82回全日本大学総合卓球選手権大会・個人の部 男子シングルス・4回戦

試合番号 491 No 1		No 13	
森菌 政崇	4	9 - 11 12 - 10 11 - 8 11 - 7 11 - 6 - -	1 村井 桂
明治大学			法政大学

試合番号 493 No 28		No 41	
定松 祐輔	4	11 - 5 13 - 11 7 - 11 12 - 10 11 - 8 - -	1 郡山 北斗
中央大学			専修大学

試合番号 495 No 56		No 69	
山本 勝也	2	12 - 10 9 - 11 7 - 11 9 - 11 11 - 5 9 - 11 - -	4 松下 海輝
早稲田大学			明治大学

試合番号 497 No 84		No 95	
有延 大夢	4	13 - 15 11 - 4 11 - 1 11 - 7 11 - 9 - -	1 塩入 彬允
明治大学			筑波大学

試合番号 499 No 112		No 125	
町 飛鳥	4	13 - 11 11 - 6 13 - 11 7 - 11 11 - 5 - -	1 田添 響
明治大学			専修大学

試合番号 501 No 140		No 153	
大坂 亮輔	4	7 - 11 11 - 7 10 - 12 6 - 11 11 - 5 11 - 3 17 - 15 - -	3 滝沢 拓真
中央大学			明治大学

試合番号 503 No 168		No 181	
大島 祐哉	4	9 - 11 11 - 8 12 - 10 11 - 6 11 - 6 - -	1 徳島 剛
早稲田大学			専修大学

試合番号 505 No 196		No 203	
厚谷 武志	2	9 - 11 11 - 1 3 - 11 7 - 11 14 - 12 11 - 13 - -	4 宮本 幸典
専修大学			中央大学

試合番号 492 No 14		No 21	
斎藤 稜馬	2	7 - 11 11 - 8 2 - 11 7 - 11 11 - 9 6 - 11 - -	4 田中 豪
筑波大学			関西学院大学

試合番号 494 No 45		No 49	
鎌田 星矢	0	7 - 11 7 - 11 4 - 11 6 - 11 - - - -	4 水谷 良紀
明治大学			駒澤大学

試合番号 496 No 70		No 83	
徳永 大輝	1	1 - 11 11 - 9 9 - 11 7 - 11 6 - 11 - -	4 東 勇渡
中央大学			専修大学

試合番号 498 No 98		No 111	
北原 大輝	1	11 - 8 6 - 11 15 - 17 1 - 11 10 - 12 - -	4 吉田 雅己
専修大学			愛知工業大学

試合番号 500 No 132		No 133	
上村 慶哉	4	6 - 11 11 - 7 12 - 10 11 - 8 11 - 9 - -	1 坂野 申悟
早稲田大学			中央大学

試合番号 502 No 154		No 167	
藤村 友也	2	9 - 11 11 - 4 11 - 5 8 - 11 9 - 11 9 - 11 - -	4 田添 健汰
愛知工業大学			専修大学

試合番号 504 No 182		No 195	
松下 大星	1	12 - 10 10 - 12 2 - 11 7 - 11 8 - 11 - -	4 酒井明日翔
愛知工業大学			明治大学

試合番号 506 No 210		No 216	
渡辺 裕介	4	11 - 6 12 - 10 11 - 5 11 - 13 11 - 7 - -	1 片岡 弘紀
明治大学			筑波大学

H27・第82回全日本大学総合卓球選手権大会・個人の部 男子シングルス・5回戦

試合番号 507 No 1		No 21							
森菌 政崇	4	1							
明治大学		関西学院大学							
	<table border="0"> <tr><td>11 - 4</td></tr> <tr><td>9 - 11</td></tr> <tr><td>11 - 5</td></tr> <tr><td>11 - 8</td></tr> <tr><td>11 - 8</td></tr> <tr><td>-</td></tr> <tr><td>-</td></tr> </table>	11 - 4	9 - 11	11 - 5	11 - 8	11 - 8	-	-	
11 - 4									
9 - 11									
11 - 5									
11 - 8									
11 - 8									
-									
-									
		田中 豪							

試合番号 508 No 28		No 49							
定松 祐輔	4	3							
中央大学		駒澤大学							
	<table border="0"> <tr><td>11 - 4</td></tr> <tr><td>8 - 11</td></tr> <tr><td>8 - 11</td></tr> <tr><td>11 - 6</td></tr> <tr><td>11 - 8</td></tr> <tr><td>9 - 11</td></tr> <tr><td>11 - 6</td></tr> </table>	11 - 4	8 - 11	8 - 11	11 - 6	11 - 8	9 - 11	11 - 6	
11 - 4									
8 - 11									
8 - 11									
11 - 6									
11 - 8									
9 - 11									
11 - 6									
		水谷 良紀							

試合番号 509 No 69		No 83								
松下 海輝	4	2								
明治大学		専修大学								
	<table border="0"> <tr><td>11 - 6</td></tr> <tr><td>5 - 11</td></tr> <tr><td>9 - 11</td></tr> <tr><td>11 - 9</td></tr> <tr><td>11 - 3</td></tr> <tr><td>11 - 5</td></tr> <tr><td>-</td></tr> <tr><td>-</td></tr> </table>	11 - 6	5 - 11	9 - 11	11 - 9	11 - 3	11 - 5	-	-	
11 - 6										
5 - 11										
9 - 11										
11 - 9										
11 - 3										
11 - 5										
-										
-										
		東 勇渡								

試合番号 510 No 84		No 111							
有延 大夢	3	4							
明治大学		愛知工業大学							
	<table border="0"> <tr><td>11 - 9</td></tr> <tr><td>11 - 9</td></tr> <tr><td>11 - 9</td></tr> <tr><td>4 - 11</td></tr> <tr><td>8 - 11</td></tr> <tr><td>5 - 11</td></tr> <tr><td>9 - 11</td></tr> </table>	11 - 9	11 - 9	11 - 9	4 - 11	8 - 11	5 - 11	9 - 11	
11 - 9									
11 - 9									
11 - 9									
4 - 11									
8 - 11									
5 - 11									
9 - 11									
		吉田 雅己							

試合番号 511 No 112		No 132								
町 飛鳥	4	2								
明治大学		早稲田大学								
	<table border="0"> <tr><td>11 - 7</td></tr> <tr><td>5 - 11</td></tr> <tr><td>12 - 10</td></tr> <tr><td>7 - 11</td></tr> <tr><td>11 - 8</td></tr> <tr><td>11 - 8</td></tr> <tr><td>-</td></tr> <tr><td>-</td></tr> </table>	11 - 7	5 - 11	12 - 10	7 - 11	11 - 8	11 - 8	-	-	
11 - 7										
5 - 11										
12 - 10										
7 - 11										
11 - 8										
11 - 8										
-										
-										
		上村 慶哉								

試合番号 512 No 140		No 167								
大坂 亮輔	2	4								
中央大学		専修大学								
	<table border="0"> <tr><td>11 - 7</td></tr> <tr><td>7 - 11</td></tr> <tr><td>8 - 11</td></tr> <tr><td>7 - 11</td></tr> <tr><td>12 - 10</td></tr> <tr><td>9 - 11</td></tr> <tr><td>-</td></tr> <tr><td>-</td></tr> </table>	11 - 7	7 - 11	8 - 11	7 - 11	12 - 10	9 - 11	-	-	
11 - 7										
7 - 11										
8 - 11										
7 - 11										
12 - 10										
9 - 11										
-										
-										
		田添 健汰								

試合番号 513 No 168		No 195								
大島 祐哉	4	0								
早稲田大学		明治大学								
	<table border="0"> <tr><td>11 - 3</td></tr> <tr><td>13 - 11</td></tr> <tr><td>11 - 8</td></tr> <tr><td>11 - 7</td></tr> <tr><td>-</td></tr> <tr><td>-</td></tr> <tr><td>-</td></tr> <tr><td>-</td></tr> </table>	11 - 3	13 - 11	11 - 8	11 - 7	-	-	-	-	
11 - 3										
13 - 11										
11 - 8										
11 - 7										
-										
-										
-										
-										
		酒井明日翔								

試合番号 514 No 203		No 210								
宮本 幸典	4	2								
中央大学		明治大学								
	<table border="0"> <tr><td>11 - 8</td></tr> <tr><td>4 - 11</td></tr> <tr><td>13 - 11</td></tr> <tr><td>7 - 11</td></tr> <tr><td>13 - 11</td></tr> <tr><td>16 - 14</td></tr> <tr><td>-</td></tr> <tr><td>-</td></tr> </table>	11 - 8	4 - 11	13 - 11	7 - 11	13 - 11	16 - 14	-	-	
11 - 8										
4 - 11										
13 - 11										
7 - 11										
13 - 11										
16 - 14										
-										
-										
		渡辺 裕介								

準々決勝

試合番号 515 No 1		No 28								
森菌 政崇	4	0								
明治大学		中央大学								
	<table border="0"> <tr><td>11 - 6</td></tr> <tr><td>11 - 7</td></tr> <tr><td>11 - 6</td></tr> <tr><td>11 - 4</td></tr> <tr><td>-</td></tr> <tr><td>-</td></tr> <tr><td>-</td></tr> <tr><td>-</td></tr> </table>	11 - 6	11 - 7	11 - 6	11 - 4	-	-	-	-	
11 - 6										
11 - 7										
11 - 6										
11 - 4										
-										
-										
-										
-										
		定松 祐輔								

試合番号 516 No 69		No 111							
松下 海輝	4	3							
明治大学		愛知工業大学							
	<table border="0"> <tr><td>6 - 11</td></tr> <tr><td>13 - 11</td></tr> <tr><td>11 - 6</td></tr> <tr><td>11 - 13</td></tr> <tr><td>11 - 9</td></tr> <tr><td>9 - 11</td></tr> <tr><td>13 - 11</td></tr> </table>	6 - 11	13 - 11	11 - 6	11 - 13	11 - 9	9 - 11	13 - 11	
6 - 11									
13 - 11									
11 - 6									
11 - 13									
11 - 9									
9 - 11									
13 - 11									
		吉田 雅己							

試合番号 517 No 112		No 167								
町 飛鳥	1	4								
明治大学		専修大学								
	<table border="0"> <tr><td>10 - 12</td></tr> <tr><td>11 - 8</td></tr> <tr><td>7 - 11</td></tr> <tr><td>8 - 11</td></tr> <tr><td>10 - 12</td></tr> <tr><td>-</td></tr> <tr><td>-</td></tr> <tr><td>-</td></tr> </table>	10 - 12	11 - 8	7 - 11	8 - 11	10 - 12	-	-	-	
10 - 12										
11 - 8										
7 - 11										
8 - 11										
10 - 12										
-										
-										
-										
		田添 健汰								

試合番号 518 No 168		No 203								
大島 祐哉	4	1								
早稲田大学		中央大学								
	<table border="0"> <tr><td>17 - 15</td></tr> <tr><td>11 - 8</td></tr> <tr><td>7 - 11</td></tr> <tr><td>11 - 4</td></tr> <tr><td>11 - 9</td></tr> <tr><td>-</td></tr> <tr><td>-</td></tr> <tr><td>-</td></tr> </table>	17 - 15	11 - 8	7 - 11	11 - 4	11 - 9	-	-	-	
17 - 15										
11 - 8										
7 - 11										
11 - 4										
11 - 9										
-										
-										
-										
		宮本 幸典								

準決勝

試合番号 519 No 1		No 69								
森菌 政崇	4	1								
明治大学		明治大学								
	<table border="0"> <tr><td>7 - 11</td></tr> <tr><td>11 - 4</td></tr> <tr><td>11 - 4</td></tr> <tr><td>13 - 11</td></tr> <tr><td>11 - 8</td></tr> <tr><td>-</td></tr> <tr><td>-</td></tr> <tr><td>-</td></tr> </table>	7 - 11	11 - 4	11 - 4	13 - 11	11 - 8	-	-	-	
7 - 11										
11 - 4										
11 - 4										
13 - 11										
11 - 8										
-										
-										
-										
		松下 海輝								

試合番号 520 No 167		No 168								
田添 健汰	0	4								
専修大学		早稲田大学								
	<table border="0"> <tr><td>3 - 11</td></tr> <tr><td>7 - 11</td></tr> <tr><td>11 - 13</td></tr> <tr><td>8 - 11</td></tr> <tr><td>-</td></tr> <tr><td>-</td></tr> <tr><td>-</td></tr> <tr><td>-</td></tr> </table>	3 - 11	7 - 11	11 - 13	8 - 11	-	-	-	-	
3 - 11										
7 - 11										
11 - 13										
8 - 11										
-										
-										
-										
-										
		大島 祐哉								

決勝

試合番号 521 No 1		No 168								
森菌 政崇	4	2								
明治大学		早稲田大学								
	<table border="0"> <tr><td>11 - 7</td></tr> <tr><td>3 - 11</td></tr> <tr><td>11 - 5</td></tr> <tr><td>11 - 8</td></tr> <tr><td>6 - 11</td></tr> <tr><td>13 - 11</td></tr> <tr><td>-</td></tr> <tr><td>-</td></tr> </table>	11 - 7	3 - 11	11 - 5	11 - 8	6 - 11	13 - 11	-	-	
11 - 7										
3 - 11										
11 - 5										
11 - 8										
6 - 11										
13 - 11										
-										
-										
		大島 祐哉								

H27・第82回全日本大学総合卓球選手権大会・個人の部 女子シングルス・1回戦

試合番号 601 No 2 遠藤 寛子 山口大学	$\left. \begin{array}{l} 1 - 11 \\ 6 - 11 \\ 5 - 11 \\ - \\ - \end{array} \right\} 3$	No 3 矢野 彩香 熊本学園大学
---------------------------------------	---	-----------------------------

試合番号 602 No 7 粟屋 美佳 龍谷大学	$\left. \begin{array}{l} 11 - 7 \\ 8 - 11 \\ 11 - 1 \\ 11 - 6 \\ - \end{array} \right\} 1$	No 8 大田 真優 愛知工業大学
---------------------------------------	--	-----------------------------

試合番号 603 No 9 伊藤 夕貴 岡山商科大学	$\left. \begin{array}{l} 7 - 11 \\ 11 - 6 \\ 11 - 3 \\ 11 - 8 \\ - \end{array} \right\} 1$	No 10 金城 千尋 沖縄国際大学
---	--	------------------------------

試合番号 604 No 13 切石 沙織 神戸松蔭女子学院大学	$\left. \begin{array}{l} 12 - 10 \\ 13 - 15 \\ 6 - 11 \\ 9 - 11 \\ - \end{array} \right\} 3$	No 14 田崎 彩織 筑波大学
--	--	----------------------------

試合番号 605 No 19 鳥屋 真帆 早稲田大学	$\left. \begin{array}{l} 11 - 4 \\ 11 - 3 \\ 11 - 1 \\ - \\ - \end{array} \right\} 0$	No 20 伊勢崎友絵 熊本県立大学
---	---	------------------------------

試合番号 606 No 23 吉村 麻里 鳥取大学	$\left. \begin{array}{l} 0 - 11 \\ 4 - 11 \\ 8 - 11 \\ - \\ - \end{array} \right\} 3$	No 24 松本 理沙 國學院大学
--	---	-----------------------------

試合番号 607 No 28 荒木 悠里 大正大学	$\left. \begin{array}{l} 11 - 1 \\ 11 - 7 \\ 11 - 5 \\ - \\ - \end{array} \right\} 0$	No 29 酒井 真菜 愛知工業大学
--	---	------------------------------

試合番号 608 No 30 鈴木 舞美 東日本国際大学	$\left. \begin{array}{l} 4 - 11 \\ 6 - 11 \\ 11 - 6 \\ 3 - 11 \\ - \end{array} \right\} 3$	No 31 小中 千咲 神戸松蔭女子学院大学
---	--	----------------------------------

試合番号 609 No 34 小野 瑞歩 東筑紫短期大学	$\left. \begin{array}{l} 9 - 11 \\ 4 - 11 \\ 11 - 13 \\ - \\ - \end{array} \right\} 3$	No 35 渡辺 由佳 早稲田大学
---	--	-----------------------------

試合番号 610 No 36 楯 麻佳 朝日大学	$\left. \begin{array}{l} 11 - 8 \\ 11 - 6 \\ 11 - 6 \\ - \\ - \end{array} \right\} 0$	No 37 原山千沙登 立命館大学
---------------------------------------	---	-----------------------------

試合番号 611 No 41 新谷 真以 関西学院大学	$\left. \begin{array}{l} 11 - 6 \\ 11 - 6 \\ 11 - 6 \\ - \\ - \end{array} \right\} 0$	No 42 八島 みゆ 岡山大学
--	---	----------------------------

試合番号 612 No 45 大坂 愛里 札幌国際大学	$\left. \begin{array}{l} 3 - 11 \\ 7 - 11 \\ 6 - 11 \\ - \\ - \end{array} \right\} 3$	No 46 南 千尋 神戸松蔭女子学院大学
--	---	---------------------------------

試合番号 613 No 50 益田 育美 東北福祉大学	$\left. \begin{array}{l} 11 - 13 \\ 5 - 11 \\ 3 - 11 \\ - \\ - \end{array} \right\} 3$	No 51 公平万由里 新潟大学
--	--	----------------------------

試合番号 614 No 52 板尾 佳歩 早稲田大学	$\left. \begin{array}{l} 11 - 4 \\ 11 - 7 \\ 11 - 6 \\ - \\ - \end{array} \right\} 0$	No 53 松村 幸世 熊本学園大学
---	---	------------------------------

試合番号 615 No 56 美濃 満子 近畿大学	$\left. \begin{array}{l} 11 - 9 \\ 11 - 9 \\ 11 - 8 \\ - \\ - \end{array} \right\} 0$	No 57 佐藤 芽里 日本体育大学
--	---	------------------------------

試合番号 616 No 58 天野 真実 金城大学	$\left. \begin{array}{l} 11 - 8 \\ 6 - 11 \\ 11 - 5 \\ 11 - 6 \\ - \end{array} \right\} 1$	No 59 若山 美穂 朝日大学
--	--	----------------------------

試合番号 617 No 63 江口 遥奈 高知工科大学	$\left. \begin{array}{l} 11 - 4 \\ 13 - 11 \\ 11 - 4 \\ - \\ - \end{array} \right\} 0$	No 64 滝 理果 淑徳大学
--	--	---------------------------

試合番号 618 No 67 堀口 佳那 東北福祉大学	$\left. \begin{array}{l} 6 - 11 \\ 3 - 11 \\ 12 - 14 \\ - \\ - \end{array} \right\} 3$	No 68 岩切 楓 岡山商科大学
--	--	-----------------------------

試合番号 619 No 72 高原 彩 高知工科大学	$\left. \begin{array}{l} 7 - 11 \\ 7 - 11 \\ 4 - 11 \\ - \\ - \end{array} \right\} 3$	No 73 伊藤佑里子 中央大学
---	---	----------------------------

試合番号 620 No 74 石山 美帆 金城大学	$\left. \begin{array}{l} 11 - 6 \\ 6 - 11 \\ 8 - 11 \\ 11 - 4 \\ 11 - 9 \end{array} \right\} 2$	No 75 川上 愛可 東洋大学
--	---	----------------------------

試合番号 621
No 78

3 $\left(\begin{array}{c} 11 - 9 \\ 11 - 9 \\ 11 - 6 \\ - \\ - \end{array} \right)$ 0

内山 春花
福岡大学

No 79

安藤 綾花
札幌医科大学

試合番号 622
No 80

3 $\left(\begin{array}{c} 11 - 9 \\ 11 - 5 \\ 11 - 6 \\ - \\ - \end{array} \right)$ 0

遠藤 彩樺
日本体育大学

No 81

横山 有沙
立命館大学

試合番号 623
No 85

2 $\left(\begin{array}{c} 11 - 9 \\ 6 - 11 \\ 11 - 9 \\ 6 - 11 \\ 8 - 11 \end{array} \right)$ 3

田中 遥子
関西学院大学

No 86

金子 瑞希
大正大学

試合番号 624
No 89

3 $\left(\begin{array}{c} 13 - 11 \\ 11 - 8 \\ 11 - 8 \\ - \\ - \end{array} \right)$ 0

真門 莉那
高知工科大学

No 90

米田 未来
北翔大学

試合番号 625
No 94

2 $\left(\begin{array}{c} 11 - 7 \\ 4 - 11 \\ 11 - 7 \\ 2 - 11 \\ 4 - 11 \end{array} \right)$ 3

瀧元 結女
新潟大学

No 95

田中 千秋
早稲田大学

試合番号 626
No 96

0 $\left(\begin{array}{c} 5 - 11 \\ 9 - 11 \\ 9 - 11 \\ - \\ - \end{array} \right)$ 3

小山内優菜
弘前大学

No 97

谷本 史奈
神戸松蔭女子学院大学

試合番号 627
No 100

1 $\left(\begin{array}{c} 11 - 7 \\ 9 - 11 \\ 8 - 11 \\ 3 - 11 \\ - \end{array} \right)$ 3

西城志歩香
東北福祉大学

No 101

片桐 彩夏
愛知工業大学

試合番号 628
No 102

3 $\left(\begin{array}{c} 8 - 11 \\ 11 - 5 \\ 11 - 8 \\ 9 - 11 \\ 13 - 11 \end{array} \right)$ 2

奥山 麗華
金城大学

No 103

山内 樺恵
近畿大学

試合番号 629
No 107

3 $\left(\begin{array}{c} 11 - 2 \\ 11 - 9 \\ 11 - 9 \\ - \\ - \end{array} \right)$ 0

柴田 佳奈
大正大学

No 108

小野 詩織
東筑紫短期大学

試合番号 630
No 111

1 $\left(\begin{array}{c} 5 - 11 \\ 7 - 11 \\ 11 - 9 \\ 8 - 11 \\ - \end{array} \right)$ 3

太田 和希
札幌国際大学

No 112

矢澤真里奈
朝日大学

試合番号 631
No 116

1 $\left(\begin{array}{c} 11 - 9 \\ 7 - 11 \\ 12 - 14 \\ 5 - 11 \\ - \end{array} \right)$ 3

武藤 亜実
中京大学

No 117

増田 彩樹
神戸松蔭女子学院大学

試合番号 632
No 118

1 $\left(\begin{array}{c} 11 - 8 \\ 4 - 11 \\ 7 - 11 \\ 7 - 11 \\ - \end{array} \right)$ 3

橋本麻里奈
立教大学

No 119

澤本あずみ
高知工科大学

試合番号 633
No 122

3 $\left(\begin{array}{c} 11 - 6 \\ 11 - 9 \\ 13 - 11 \\ - \\ - \end{array} \right)$ 0

小室 彩
筑波大学

No 123

佐藤 遙香
立命館大学

試合番号 634
No 124

0 $\left(\begin{array}{c} 9 - 11 \\ 5 - 11 \\ 14 - 16 \\ - \\ - \end{array} \right)$ 3

坂爪麻友子
東北福祉大学

No 125

中村真優美
大正大学

試合番号 635
No 129

3 $\left(\begin{array}{c} 13 - 11 \\ 12 - 10 \\ 11 - 9 \\ - \\ - \end{array} \right)$ 0

池上 晴美
関西学院大学

No 130

長尾 文音
岡山大学

試合番号 636
No 133

3 $\left(\begin{array}{c} 11 - 9 \\ 11 - 2 \\ 11 - 5 \\ - \\ - \end{array} \right)$ 0

加藤麻貴奈
京都産業大学

No 134

永山可奈子
志學館大学

試合番号 637
No 138

0 $\left(\begin{array}{c} 9 - 11 \\ 5 - 11 \\ 6 - 11 \\ - \\ - \end{array} \right)$ 3

望月 陽美
近畿大学

No 139

酒井 詩音
愛知工業大学

試合番号 638
No 140

3 $\left(\begin{array}{c} 11 - 9 \\ 13 - 11 \\ 11 - 8 \\ - \\ - \end{array} \right)$ 0

秋吉 栞
神戸松蔭女子学院大学

No 141

高原 舞
高知工科大学

試合番号 639
No 144

1 $\left(\begin{array}{c} 3 - 11 \\ 4 - 11 \\ 11 - 8 \\ 4 - 11 \\ - \end{array} \right)$ 3

中河 博子
朝日大学

No 145

松田みのり
神戸松蔭女子学院大学

試合番号 640
No 146

0 $\left(\begin{array}{c} 8 - 11 \\ 16 - 18 \\ 11 - 13 \\ - \\ - \end{array} \right)$ 3

仲真 萌希
沖繩国際大学

No 147

三浦 真莉
東北福祉大学

試合番号 641
No 151

3

11	-	13
11	-	4
11	-	5
11	-	5
-	-	-

1

No 152

工藤麻友里
日本体育大学

吉見有加子
岡山商科大学

試合番号 642
No 155

0

7	-	11
7	-	11
2	-	11
-	-	-
-	-	-

3

No 156

桑名 春花
関西学院大学

伊井 利緒
朝日大学

試合番号 643
No 160

0

10	-	12
4	-	11
5	-	11
-	-	-
-	-	-

3

No 161

牛嶋 沙耶
熊本学園大学

川中 真子
東京富士大学

試合番号 644
No 162

3

11	-	5
11	-	2
11	-	2
-	-	-
-	-	-

0

No 163

吉田 優海
神戸松蔭女子学院大学

及川さとみ
東北学院大学

試合番号 645
No 166

0

4	-	11
10	-	12
5	-	11
-	-	-
-	-	-

3

No 167

佐々尾若奈
鳥取大学

澤田 優希
近畿大学

試合番号 646
No 168

3

11	-	6
11	-	4
11	-	6
-	-	-
-	-	-

0

No 169

三橋 愛可
日本体育大学

清水 愛
同志社大学

試合番号 647
No 173

0

8	-	11
7	-	11
3	-	11
-	-	-
-	-	-

3

No 174

上野 汐音
安田女子大学

上野 菜穂
東北福祉大学

H27・第82回全日本大学総合卓球選手権大会・個人の部 女子シングルス・2回戦

試合番号 648 No 1 丹羽 美里 淑徳大学	3	$\left. \begin{array}{l} 11 - 7 \\ 11 - 7 \\ 11 - 9 \\ - \\ - \end{array} \right\}$	0	No 3 矢野 彩香 熊本学園大学
---------------------------------------	---	---	---	-----------------------------

試合番号 649 No 4 細川比奈子 札幌国際大学	2	$\left. \begin{array}{l} 12 - 10 \\ 10 - 12 \\ 6 - 11 \\ 11 - 8 \\ 10 - 12 \end{array} \right\}$	3	No 5 佐野 春佳 東北学院大学
---	---	--	---	-----------------------------

試合番号 650 No 6 中島 三桜 専修大学	0	$\left. \begin{array}{l} 7 - 11 \\ 5 - 11 \\ 5 - 11 \\ - \\ - \end{array} \right\}$	3	No 7 栗屋 美佳 龍谷大学
---------------------------------------	---	---	---	---------------------------

試合番号 651 No 9 伊藤 夕貴 岡山商科大学	0	$\left. \begin{array}{l} 4 - 11 \\ 8 - 11 \\ 9 - 11 \\ - \\ - \end{array} \right\}$	3	No 11 高橋 結女 早稲田大学
---	---	---	---	-----------------------------

試合番号 652 No 12 相原なつみ 日本体育大学	0	$\left. \begin{array}{l} 10 - 12 \\ 9 - 11 \\ 6 - 11 \\ - \\ - \end{array} \right\}$	3	No 14 田崎 彩織 筑波大学
--	---	--	---	----------------------------

試合番号 653 No 15 中本夏乃子 金城大学	0	$\left. \begin{array}{l} 6 - 11 \\ 8 - 11 \\ 7 - 11 \\ - \\ - \end{array} \right\}$	3	No 16 明神 佑実 中央大学
--	---	---	---	----------------------------

試合番号 654 No 17 林 めぐみ 東京富士大学	3	$\left. \begin{array}{l} 11 - 8 \\ 11 - 3 \\ 13 - 11 \\ - \\ - \end{array} \right\}$	0	No 18 菊池 優里 朝日大学
--	---	--	---	----------------------------

試合番号 655 No 19 鳥屋 真帆 早稲田大学	3	$\left. \begin{array}{l} 12 - 10 \\ 11 - 5 \\ 8 - 11 \\ 11 - 6 \\ - \end{array} \right\}$	1	No 21 中川恵里花 愛知工業大学
---	---	---	---	------------------------------

試合番号 656 No 22 成本 綾海 同志社大学	3	$\left. \begin{array}{l} 11 - 2 \\ 11 - 8 \\ 11 - 5 \\ - \\ - \end{array} \right\}$	0	No 24 松本 理沙 國學院大学
---	---	---	---	-----------------------------

試合番号 657 No 25 石川 由真 東北福祉大学	1	$\left. \begin{array}{l} 4 - 11 \\ 7 - 11 \\ 11 - 9 \\ 7 - 11 \\ - \end{array} \right\}$	3	No 26 竹前裕美子 日本体育大学
--	---	--	---	------------------------------

試合番号 658 No 27 弓取 夏貴 金城大学	2	$\left. \begin{array}{l} 7 - 11 \\ 11 - 6 \\ 11 - 8 \\ 5 - 11 \\ 7 - 11 \end{array} \right\}$	3	No 28 荒木 悠里 大正大学
--	---	---	---	----------------------------

試合番号 659 No 31 小中 千咲 神戸松蔭女子学院大学	1	$\left. \begin{array}{l} 11 - 13 \\ 4 - 11 \\ 11 - 6 \\ 13 - 15 \\ - \end{array} \right\}$	3	No 32 池上 玲子 東京富士大学
--	---	--	---	------------------------------

試合番号 660 No 33 辻原 麻希 近畿大学	3	$\left. \begin{array}{l} 11 - 13 \\ 11 - 2 \\ 11 - 9 \\ 9 - 11 \\ 11 - 7 \end{array} \right\}$	2	No 35 渡辺 由佳 早稲田大学
--	---	--	---	-----------------------------

試合番号 661 No 36 楠 麻佳 朝日大学	3	$\left. \begin{array}{l} 11 - 9 \\ 11 - 6 \\ 11 - 7 \\ - \\ - \end{array} \right\}$	0	No 38 三上 千穂 中央大学
---------------------------------------	---	---	---	----------------------------

試合番号 662 No 39 福島 舞子 高知工科大学	3	$\left. \begin{array}{l} 8 - 11 \\ 11 - 7 \\ 11 - 8 \\ 4 - 11 \\ 11 - 8 \end{array} \right\}$	2	No 40 工藤 燈 日本大学
--	---	---	---	---------------------------

試合番号 663 No 41 新谷 真以 関西学院大学	0	$\left. \begin{array}{l} 8 - 11 \\ 7 - 11 \\ 3 - 11 \\ - \\ - \end{array} \right\}$	3	No 43 鈴木 李茄 専修大学
--	---	---	---	----------------------------

試合番号 664 No 44 市川 志穂 日本大学	1	$\left. \begin{array}{l} 10 - 12 \\ 11 - 9 \\ 10 - 12 \\ 9 - 11 \\ - \end{array} \right\}$	3	No 46 南 千尋 神戸松蔭女子学院大学
--	---	--	---	---------------------------------

試合番号 665 No 47 浅利 美佳 東京富士大学	2	$\left. \begin{array}{l} 11 - 9 \\ 9 - 11 \\ 11 - 6 \\ 8 - 11 \\ 3 - 11 \end{array} \right\}$	3	No 48 池田真由佳 関西学院大学
--	---	---	---	------------------------------

試合番号 666 No 49 前瀧 美音 日本体育大学	3	$\left. \begin{array}{l} 11 - 6 \\ 10 - 12 \\ 11 - 9 \\ 11 - 5 \\ - \end{array} \right\}$	1	No 51 公平万由里 新潟大学
--	---	---	---	----------------------------

試合番号 667 No 52 板尾 佳歩 早稲田大学	1	$\left. \begin{array}{l} 8 - 11 \\ 10 - 12 \\ 11 - 7 \\ 7 - 11 \\ - \end{array} \right\}$	3	No 54 政本ひかり 同志社大学
---	---	---	---	-----------------------------

試合番号 668
No 55

0 $\left(\begin{array}{c} 5 - 11 \\ 7 - 11 \\ 7 - 11 \\ - \\ - \end{array} \right)$ 3

廣木 亜弥
愛知工業大学

No 56

美濃 満子
近畿大学

試合番号 669
No 58

1 $\left(\begin{array}{c} 10 - 12 \\ 11 - 6 \\ 7 - 11 \\ 8 - 11 \\ - \end{array} \right)$ 3

天野 真実
金城大学

No 60

鷲塚 桃子
東京富士大学

試合番号 670
No 61

3 $\left(\begin{array}{c} 11 - 4 \\ 6 - 11 \\ 11 - 4 \\ 11 - 5 \\ - \end{array} \right)$ 1

西村 梓
中央大学

No 62

松本さゆり
神戸松蔭女子学院大学

試合番号 671
No 63

0 $\left(\begin{array}{c} 0 - 11 \\ 9 - 11 \\ 9 - 11 \\ - \\ - \end{array} \right)$ 3

江口 遥奈
高知工科大学

No 65

山内麻祐子
立命館大学

試合番号 672
No 66

3 $\left(\begin{array}{c} 11 - 2 \\ 11 - 5 \\ 11 - 1 \\ - \\ - \end{array} \right)$ 0

庄司 有貴
専修大学

No 68

岩切 楓
岡山商科大学

試合番号 673
No 69

3 $\left(\begin{array}{c} 14 - 12 \\ 7 - 11 \\ 7 - 11 \\ 11 - 4 \\ 13 - 11 \end{array} \right)$ 2

栗原加奈子
早稲田大学

No 70

山田 春花
中京大学

試合番号 674
No 71

1 $\left(\begin{array}{c} 11 - 9 \\ 4 - 11 \\ 6 - 11 \\ 9 - 11 \\ - \end{array} \right)$ 3

楠川 愛子
愛知工業大学

No 73

伊藤佑里子
中央大学

試合番号 675
No 74

1 $\left(\begin{array}{c} 9 - 11 \\ 11 - 7 \\ 6 - 11 \\ 9 - 11 \\ - \end{array} \right)$ 3

石山 美帆
金城大学

No 76

竹本 光里
神戸松蔭女子学院大学

試合番号 676
No 77

3 $\left(\begin{array}{c} 11 - 8 \\ 11 - 7 \\ 11 - 8 \\ - \\ - \end{array} \right)$ 0

佐藤 風薫
早稲田大学

No 78

内山 春花
福岡大学

試合番号 677
No 80

2 $\left(\begin{array}{c} 7 - 11 \\ 11 - 9 \\ 11 - 8 \\ 9 - 11 \\ 8 - 11 \end{array} \right)$ 3

遠藤 彩樺
日本体育大学

No 82

大野 順子
朝日大学

試合番号 678
No 83

1 $\left(\begin{array}{c} 4 - 11 \\ 8 - 11 \\ 11 - 8 \\ 7 - 11 \\ - \end{array} \right)$ 3

中嶋 桃香
崇城大学

No 84

滑川 明佳
東京富士大学

試合番号 679
No 86

0 $\left(\begin{array}{c} 2 - 11 \\ 3 - 11 \\ 8 - 11 \\ - \\ - \end{array} \right)$ 3

金子 瑞希
大正大学

No 87

山本 怜
中央大学

試合番号 680
No 88

3 $\left(\begin{array}{c} 11 - 1 \\ 11 - 2 \\ 11 - 5 \\ - \\ - \end{array} \right)$ 0

高橋真梨子
同志社大学

No 89

真門 莉那
高知工科大学

試合番号 681
No 91

0 $\left(\begin{array}{c} 7 - 11 \\ 6 - 11 \\ 3 - 11 \\ - \\ - \end{array} \right)$ 3

吉原咲登美
東日本国際大学

No 92

宮内 玲菜
日本大学

試合番号 682
No 93

3 $\left(\begin{array}{c} 11 - 7 \\ 2 - 11 \\ 8 - 11 \\ 11 - 4 \\ 12 - 10 \end{array} \right)$ 2

上野 有希
朝日大学

No 95

田中 千秋
早稲田大学

試合番号 683
No 97

0 $\left(\begin{array}{c} 6 - 11 \\ 6 - 11 \\ 5 - 11 \\ - \\ - \end{array} \right)$ 3

谷本 史奈
神戸松蔭女子学院大学

No 98

谷岡あゆか
日本体育大学

試合番号 684
No 99

0 $\left(\begin{array}{c} 9 - 11 \\ 3 - 11 \\ 2 - 11 \\ - \\ - \end{array} \right)$ 3

高橋 佑希
東京経済大学

No 101

片桐 彩夏
愛知工業大学

試合番号 685
No 102

0 $\left(\begin{array}{c} 2 - 11 \\ 1 - 11 \\ 9 - 11 \\ - \\ - \end{array} \right)$ 3

奥山 麗華
金城大学

No 104

秋田佳菜子
中央大学

試合番号 686
No 105

3 $\left(\begin{array}{c} 11 - 9 \\ 11 - 3 \\ 11 - 9 \\ - \\ - \end{array} \right)$ 0

前瀧 初音
東京富士大学

No 106

都築 麗未
朝日大学

試合番号 687
No 107

3 $\left(\begin{array}{c} 11 - 8 \\ 7 - 11 \\ 15 - 13 \\ 10 - 12 \\ 11 - 9 \end{array} \right)$ 2

柴田 佳奈
大正大学

No 109

長尾 美佳
神戸松蔭女子学院大学

試合番号 688
No 110

小鉢友理恵
東京富士大学

3 $\left(\begin{array}{c} 11 - 4 \\ 11 - 5 \\ 7 - 11 \\ 11 - 9 \\ - \end{array} \right)$ 1

No 112
矢澤真里奈
朝日大学

試合番号 689
No 113

栗村 郁未
龍谷大学

3 $\left(\begin{array}{c} 11 - 7 \\ 9 - 11 \\ 11 - 6 \\ 11 - 3 \\ - \end{array} \right)$ 1

No 114
石川 萌子
金城大学

試合番号 690
No 115

三浦由美子
中央大学

3 $\left(\begin{array}{c} 11 - 7 \\ 11 - 7 \\ 11 - 13 \\ 8 - 11 \\ 11 - 8 \end{array} \right)$ 2

No 117
増田 彩樹
神戸松蔭女子学院大学

試合番号 691
No 119

澤本あずみ
高知工科大学

1 $\left(\begin{array}{c} 11 - 9 \\ 6 - 11 \\ 10 - 12 \\ 6 - 11 \\ - \end{array} \right)$ 3

No 120
徳永 美子
早稲田大学

試合番号 692
No 121

中畑 夏海
愛知工業大学

3 $\left(\begin{array}{c} 2 - 11 \\ 11 - 9 \\ 11 - 6 \\ 11 - 9 \\ - \end{array} \right)$ 1

No 122
小室 彩
筑波大学

試合番号 693
No 125

中村真優美
大正大学

0 $\left(\begin{array}{c} 8 - 11 \\ 3 - 11 \\ 8 - 11 \\ - \\ - \end{array} \right)$ 3

No 126
須藤 洸
専修大学

試合番号 694
No 127

田中 友梨
日本体育大学

3 $\left(\begin{array}{c} 12 - 10 \\ 12 - 10 \\ 11 - 4 \\ - \\ - \end{array} \right)$ 0

No 128
乙井 麻帆
同志社大学

試合番号 695
No 129

池上 晴美
関西学院大学

0 $\left(\begin{array}{c} 6 - 11 \\ 7 - 11 \\ 19 - 21 \\ - \\ - \end{array} \right)$ 3

No 131
高橋 美帆
淑徳大学

試合番号 696
No 132

佐藤 優衣
淑徳大学

3 $\left(\begin{array}{c} 12 - 10 \\ 11 - 6 \\ 11 - 8 \\ - \\ - \end{array} \right)$ 0

No 133
加藤麻貴奈
京都産業大学

試合番号 697
No 135

清水 彩加
龍谷大学

1 $\left(\begin{array}{c} 11 - 8 \\ 7 - 11 \\ 10 - 12 \\ 14 - 16 \\ - \end{array} \right)$ 3

No 136
小室 聖
日本大学

試合番号 698
No 137

杉本 晴奈
金城大学

3 $\left(\begin{array}{c} 11 - 4 \\ 4 - 11 \\ 11 - 6 \\ 11 - 7 \\ - \end{array} \right)$ 1

No 139
酒井 詩音
愛知工業大学

試合番号 699
No 140

秋吉 栞
神戸松蔭女子学院大学

0 $\left(\begin{array}{c} 5 - 11 \\ 10 - 12 \\ 5 - 11 \\ - \\ - \end{array} \right)$ 3

No 142
美濃口千夏
中央大学

試合番号 700
No 143

阿部 愛莉
早稲田大学

3 $\left(\begin{array}{c} 11 - 7 \\ 11 - 9 \\ 11 - 6 \\ - \\ - \end{array} \right)$ 0

No 145
松田みのり
神戸松蔭女子学院大学

試合番号 701
No 147

三浦 真莉
東北福祉大学

1 $\left(\begin{array}{c} 11 - 13 \\ 9 - 11 \\ 11 - 6 \\ 7 - 11 \\ - \end{array} \right)$ 3

No 148
西廣 香奈
広島大学

試合番号 702
No 149

後藤奈津美
東京富士大学

3 $\left(\begin{array}{c} 11 - 5 \\ 11 - 8 \\ 11 - 2 \\ - \\ - \end{array} \right)$ 0

No 150
板橋 香奈
中京大学

試合番号 703
No 151

工藤麻友里
日本体育大学

1 $\left(\begin{array}{c} 11 - 4 \\ 8 - 11 \\ 9 - 11 \\ 5 - 11 \\ - \end{array} \right)$ 3

No 153
向山 佳那
関西学院大学

試合番号 704
No 154

安藤みなみ
専修大学

3 $\left(\begin{array}{c} 11 - 7 \\ 11 - 5 \\ 11 - 6 \\ - \\ - \end{array} \right)$ 0

No 156
伊井 利緒
朝日大学

試合番号 705
No 157

加藤 夏海
早稲田大学

3 $\left(\begin{array}{c} 11 - 6 \\ 11 - 8 \\ 11 - 6 \\ - \\ - \end{array} \right)$ 0

No 158
谷田しおり
札幌国際大学

試合番号 706
No 159

吉良あすか
中央大学

3 $\left(\begin{array}{c} 11 - 5 \\ 2 - 11 \\ 11 - 9 \\ 11 - 5 \\ - \end{array} \right)$ 1

No 161
川中 真子
東京富士大学

試合番号 707
No 162

吉田 優海
神戸松蔭女子学院大学

3 $\left(\begin{array}{c} 11 - 7 \\ 11 - 13 \\ 11 - 6 \\ 11 - 6 \\ - \end{array} \right)$ 1

No 164
青木 智美
中京学院大学

試合番号 708 No 165	2	$\begin{array}{r} 11 - 3 \\ 5 - 11 \\ 12 - 10 \\ 10 - 12 \\ 10 - 12 \end{array}$	No 167 3	澤田 優希 近畿大学
富川亜加理 大正大学				
試合番号 710 No 171	0	$\begin{array}{r} 8 - 11 \\ 12 - 14 \\ 9 - 11 \\ - \\ - \end{array}$	No 172 3	平舩 文 東京女子体育大学
山地 理穂 立命館大学				

試合番号 709 No 168	3	$\begin{array}{r} 11 - 8 \\ 11 - 4 \\ 11 - 9 \\ - \\ - \end{array}$	No 170 0	村上 莉加 愛知工業大学
三橋 愛可 日本体育大学				
試合番号 711 No 174	0	$\begin{array}{r} 4 - 11 \\ 4 - 11 \\ 6 - 11 \\ - \\ - \end{array}$	No 175 3	小道野 結 早稲田大学
上野 菜穂 東北福祉大学				

H27・第82回全日本大学総合卓球選手権大会・個人の部 女子シングルス・3回戦

試合番号 712 No 1 丹羽 美里 淑徳大学	3	$\left(\begin{array}{c} 11 - 9 \\ 11 - 3 \\ 11 - 2 \\ - \\ - \end{array} \right)$	No 5 0 佐野 春佳 東北学院大学
---------------------------------------	---	--	--------------------------------------

試合番号 713 No 7 粟屋 美佳 龍谷大学	0	$\left(\begin{array}{c} 7 - 11 \\ 6 - 11 \\ 5 - 11 \\ - \\ - \end{array} \right)$	No 11 3 高橋 結女 早稲田大学
---------------------------------------	---	--	--------------------------------------

試合番号 714 No 14 田崎 彩織 筑波大学	1	$\left(\begin{array}{c} 8 - 11 \\ 11 - 9 \\ 7 - 11 \\ 8 - 11 \\ - \end{array} \right)$	No 16 3 明神 佑実 中央大学
--	---	---	-------------------------------------

試合番号 715 No 17 林 めぐみ 東京富士大学	0	$\left(\begin{array}{c} 3 - 11 \\ 9 - 11 \\ 3 - 11 \\ - \\ - \end{array} \right)$	No 19 3 鳥屋 真帆 早稲田大学
--	---	--	--------------------------------------

試合番号 716 No 22 成本 綾海 同志社大学	3	$\left(\begin{array}{c} 11 - 9 \\ 8 - 11 \\ 9 - 11 \\ 11 - 9 \\ 11 - 8 \end{array} \right)$	No 26 2 竹前裕美子 日本体育大学
---	---	--	---------------------------------------

試合番号 717 No 28 荒木 悠里 大正大学	1	$\left(\begin{array}{c} 5 - 11 \\ 14 - 12 \\ 6 - 11 \\ 7 - 11 \\ - \end{array} \right)$	No 32 3 池上 玲子 東京富士大学
--	---	--	---------------------------------------

試合番号 718 No 33 辻原 麻希 近畿大学	3	$\left(\begin{array}{c} 11 - 9 \\ 11 - 5 \\ 2 - 11 \\ 6 - 11 \\ 11 - 7 \end{array} \right)$	No 36 2 榑 麻佳 朝日大学
--	---	--	------------------------------------

試合番号 719 No 39 福島 舞子 高知工科大学	0	$\left(\begin{array}{c} 7 - 11 \\ 7 - 11 \\ 7 - 11 \\ - \\ - \end{array} \right)$	No 43 3 鈴木 李茄 専修大学
--	---	--	-------------------------------------

試合番号 720 No 46 南 千尋 神戸松蔭女子学院大学	3	$\left(\begin{array}{c} 12 - 10 \\ 12 - 10 \\ 11 - 9 \\ - \\ - \end{array} \right)$	No 48 0 池田真由佳 関西学院大学
---	---	--	---------------------------------------

試合番号 721 No 49 前瀧 美音 日本体育大学	1	$\left(\begin{array}{c} 9 - 11 \\ 10 - 12 \\ 11 - 5 \\ 6 - 11 \\ - \end{array} \right)$	No 54 3 政本ひかり 同志社大学
--	---	--	--------------------------------------

試合番号 722 No 56 美濃 満子 近畿大学	3	$\left(\begin{array}{c} 11 - 9 \\ 11 - 9 \\ 5 - 11 \\ 11 - 9 \\ - \end{array} \right)$	No 60 1 鷲塚 桃子 東京富士大学
--	---	---	---------------------------------------

試合番号 723 No 61 西村 梓 中央大学	3	$\left(\begin{array}{c} 2 - 11 \\ 11 - 9 \\ 11 - 8 \\ 6 - 11 \\ 11 - 7 \end{array} \right)$	No 65 2 山内麻祐子 立命館大学
---------------------------------------	---	--	--------------------------------------

試合番号 724 No 66 庄司 有貴 専修大学	2	$\left(\begin{array}{c} 5 - 11 \\ 11 - 5 \\ 11 - 5 \\ 9 - 11 \\ 10 - 12 \end{array} \right)$	No 69 3 栗原加奈子 早稲田大学
--	---	---	--------------------------------------

試合番号 725 No 73 伊藤佑里子 中央大学	3	$\left(\begin{array}{c} 8 - 11 \\ 11 - 5 \\ 11 - 9 \\ 11 - 4 \\ - \end{array} \right)$	No 76 1 竹本 光里 神戸松蔭女子学院大学
--	---	---	---

試合番号 726 No 77 佐藤 風薫 早稲田大学	3	$\left(\begin{array}{c} 11 - 9 \\ 12 - 10 \\ 9 - 11 \\ 11 - 5 \\ - \end{array} \right)$	No 82 1 大野 順子 朝日大学
---	---	--	-------------------------------------

試合番号 727 No 84 滑川 明佳 東京富士大学	0	$\left(\begin{array}{c} 8 - 11 \\ 5 - 11 \\ 3 - 11 \\ - \\ - \end{array} \right)$	No 87 3 山本 怜 中央大学
--	---	--	------------------------------------

試合番号 728 No 88 高橋真梨子 同志社大学	3	$\left(\begin{array}{c} 9 - 11 \\ 11 - 6 \\ 11 - 9 \\ 11 - 2 \\ - \end{array} \right)$	No 92 1 宮内 玲菜 日本大学
---	---	---	-------------------------------------

試合番号 729 No 93 上野 有希 朝日大学	0	$\left(\begin{array}{c} 8 - 11 \\ 1 - 11 \\ 9 - 11 \\ - \\ - \end{array} \right)$	No 98 3 谷岡あゆか 日本体育大学
--	---	--	---------------------------------------

試合番号 730 No 101 片桐 彩夏 愛知工業大学	0	$\left(\begin{array}{c} 7 - 11 \\ 9 - 11 \\ 9 - 11 \\ - \\ - \end{array} \right)$	No 104 3 秋田佳菜子 中央大学
---	---	--	--------------------------------------

試合番号 731 No 105 前瀧 初音 東京富士大学	3	$\left(\begin{array}{c} 11 - 8 \\ 11 - 5 \\ 9 - 11 \\ 11 - 3 \\ - \end{array} \right)$	No 107 1 柴田 佳奈 大正大学
---	---	---	--------------------------------------

試合番号 732
No 110

3 $\left(\begin{array}{c} 11 - 5 \\ 11 - 13 \\ 11 - 5 \\ 11 - 5 \\ - \end{array} \right)$ 1 No 113

小鉢友理恵
東京富士大学

栞村 郁未
龍谷大学

試合番号 733
No 115

0 $\left(\begin{array}{c} 8 - 11 \\ 7 - 11 \\ 8 - 11 \\ - \\ - \end{array} \right)$ 3 No 120

三浦由美子
中央大学

徳永 美子
早稲田大学

試合番号 734
No 121

3 $\left(\begin{array}{c} 11 - 6 \\ 11 - 9 \\ 10 - 12 \\ 12 - 10 \\ - \end{array} \right)$ 1 No 126

中畑 夏海
愛知工業大学

須藤 洗
専修大学

試合番号 735
No 127

1 $\left(\begin{array}{c} 11 - 5 \\ 6 - 11 \\ 10 - 12 \\ 6 - 11 \\ - \end{array} \right)$ 3 No 131

田中 友梨
日本体育大学

高橋 美帆
淑徳大学

試合番号 736
No 132

3 $\left(\begin{array}{c} 6 - 11 \\ 11 - 7 \\ 11 - 4 \\ 11 - 6 \\ - \end{array} \right)$ 1 No 136

佐藤 優衣
淑徳大学

小室 聖
日本大学

試合番号 737
No 137

1 $\left(\begin{array}{c} 12 - 10 \\ 5 - 11 \\ 6 - 11 \\ 3 - 11 \\ - \end{array} \right)$ 3 No 142

杉本 晴奈
金城大学

美濃口千夏
中央大学

試合番号 738
No 143

3 $\left(\begin{array}{c} 11 - 5 \\ 11 - 6 \\ 11 - 4 \\ - \\ - \end{array} \right)$ 0 No 148

阿部 愛莉
早稲田大学

西廣 香奈
広島大学

試合番号 739
No 149

3 $\left(\begin{array}{c} 8 - 11 \\ 11 - 9 \\ 4 - 11 \\ 11 - 8 \\ 11 - 2 \end{array} \right)$ 2 No 153

後藤奈津美
東京富士大学

向山 佳那
関西学院大学

試合番号 740
No 154

3 $\left(\begin{array}{c} 11 - 5 \\ 12 - 10 \\ 7 - 11 \\ 11 - 7 \\ - \end{array} \right)$ 1 No 157

安藤みなみ
専修大学

加藤 夏海
早稲田大学

試合番号 741
No 159

3 $\left(\begin{array}{c} 11 - 7 \\ 11 - 4 \\ 10 - 12 \\ 11 - 7 \\ - \end{array} \right)$ 1 No 162

吉良あすか
中央大学

吉田 優海
神戸松蔭女子学院大学

試合番号 742
No 167

3 $\left(\begin{array}{c} 11 - 8 \\ 11 - 5 \\ 12 - 14 \\ 13 - 15 \\ 14 - 12 \end{array} \right)$ 2 No 168

澤田 優希
近畿大学

三橋 愛可
日本体育大学

試合番号 743
No 172

0 $\left(\begin{array}{c} 7 - 11 \\ 4 - 11 \\ 8 - 11 \\ - \\ - \end{array} \right)$ 3 No 175

平船 文
東京女子体育大学

小道野 結
早稲田大学

H27・第82回全日本大学総合卓球選手権大会・個人の部 女子シングルス・4回戦

試合番号 744 No 1		No 11	
丹羽 美里	4	11 - 7 11 - 9 11 - 3 16 - 14	0
淑徳大学			高橋 結女
			早稲田大学

試合番号 745 No 16		No 19	
明神 佑実	4	12 - 10 11 - 9 9 - 11 3 - 11 11 - 7 11 - 8	2
中央大学			鳥屋 真帆
			早稲田大学

試合番号 746 No 22		No 32	
成本 綾海	4	11 - 6 4 - 11 8 - 11 12 - 10 11 - 6 11 - 8	2
同志社大学			池上 玲子
			東京富士大学

試合番号 747 No 33		No 43	
辻原 麻希	2	7 - 11 7 - 11 11 - 6 11 - 8 3 - 11 3 - 11	4
近畿大学			鈴木 李茄
			専修大学

試合番号 748 No 46		No 54	
南 千尋	0	4 - 11 6 - 11 9 - 11 6 - 11	4
神戸松蔭女子学院大学			政本ひかり
			同志社大学

試合番号 749 No 56		No 61	
美濃 満子	2	11 - 13 3 - 11 11 - 8 10 - 12 11 - 6 8 - 11	4
近畿大学			西村 梓
			中央大学

試合番号 750 No 69		No 73	
栗原加奈子	3	11 - 9 11 - 6 3 - 11 5 - 11 3 - 11 11 - 5 6 - 11	4
早稲田大学			伊藤佑里子
			中央大学

試合番号 751 No 77		No 87	
佐藤 風薫	1	5 - 11 9 - 11 4 - 11 13 - 11 5 - 11	4
早稲田大学			山本 怜
			中央大学

試合番号 752 No 88		No 98	
高橋真梨子	4	11 - 7 11 - 6 11 - 8 6 - 11 11 - 6	1
同志社大学			谷岡あゆか
			日本体育大学

試合番号 753 No 104		No 105	
秋田佳菜子	1	8 - 11 11 - 9 4 - 11 3 - 11 10 - 12	4
中央大学			前瀧 初音
			東京富士大学

試合番号 754 No 110		No 120	
小鉢友理恵	0	6 - 11 4 - 11 10 - 12 8 - 11	4
東京富士大学			徳永 美子
			早稲田大学

試合番号 755 No 121		No 131	
中畑 夏海	4	10 - 12 11 - 5 15 - 13 12 - 10 11 - 6	1
愛知工業大学			高橋 美帆
			淑徳大学

試合番号 756 No 132		No 142	
佐藤 優衣	4	8 - 11 11 - 9 13 - 11 10 - 12 11 - 6 11 - 7	2
淑徳大学			美濃口千夏
			中央大学

試合番号 757 No 143		No 149	
阿部 愛莉	4	11 - 8 11 - 5 11 - 7 11 - 8	0
早稲田大学			後藤奈津美
			東京富士大学

試合番号 758 No 154		No 159	
安藤みなみ	4	11 - 2 12 - 10 13 - 11 11 - 2	0
専修大学			吉良あすか
			中央大学

試合番号 759 No 167		No 175	
澤田 優希	1	2 - 11 3 - 11 11 - 6 4 - 11 6 - 11	4
近畿大学			小道野 結
			早稲田大学

H27・第82回全日本大学総合卓球選手権大会・個人の部 女子シングルス・5回戦

試合番号 760 No 1		No 16																					
丹羽 美里	4	1																					
淑徳大学	<table border="0"> <tr><td>9</td><td>-</td><td>11</td></tr> <tr><td>11</td><td>-</td><td>9</td></tr> <tr><td>11</td><td>-</td><td>6</td></tr> <tr><td>11</td><td>-</td><td>8</td></tr> <tr><td>11</td><td>-</td><td>9</td></tr> <tr><td>-</td><td>-</td><td>-</td></tr> <tr><td>-</td><td>-</td><td>-</td></tr> </table>	9	-	11	11	-	9	11	-	6	11	-	8	11	-	9	-	-	-	-	-	-	明神 佑実 中央大学
9	-	11																					
11	-	9																					
11	-	6																					
11	-	8																					
11	-	9																					
-	-	-																					
-	-	-																					

試合番号 761 No 22		No 43																								
成本 綾海	2	4																								
同志社大学	<table border="0"> <tr><td>11</td><td>-</td><td>13</td></tr> <tr><td>11</td><td>-</td><td>8</td></tr> <tr><td>11</td><td>-</td><td>8</td></tr> <tr><td>7</td><td>-</td><td>11</td></tr> <tr><td>6</td><td>-</td><td>11</td></tr> <tr><td>4</td><td>-</td><td>11</td></tr> <tr><td>-</td><td>-</td><td>-</td></tr> <tr><td>-</td><td>-</td><td>-</td></tr> </table>	11	-	13	11	-	8	11	-	8	7	-	11	6	-	11	4	-	11	-	-	-	-	-	-	鈴木 李茄 専修大学
11	-	13																								
11	-	8																								
11	-	8																								
7	-	11																								
6	-	11																								
4	-	11																								
-	-	-																								
-	-	-																								

試合番号 762 No 54		No 61																					
政本ひかり	4	1																					
同志社大学	<table border="0"> <tr><td>9</td><td>-</td><td>11</td></tr> <tr><td>11</td><td>-</td><td>6</td></tr> <tr><td>11</td><td>-</td><td>6</td></tr> <tr><td>11</td><td>-</td><td>9</td></tr> <tr><td>11</td><td>-</td><td>6</td></tr> <tr><td>-</td><td>-</td><td>-</td></tr> <tr><td>-</td><td>-</td><td>-</td></tr> </table>	9	-	11	11	-	6	11	-	6	11	-	9	11	-	6	-	-	-	-	-	-	西村 梓 中央大学
9	-	11																					
11	-	6																					
11	-	6																					
11	-	9																					
11	-	6																					
-	-	-																					
-	-	-																					

試合番号 763 No 73		No 87																					
伊藤佑里子	0	4																					
中央大学	<table border="0"> <tr><td>5</td><td>-</td><td>11</td></tr> <tr><td>9</td><td>-</td><td>11</td></tr> <tr><td>13</td><td>-</td><td>15</td></tr> <tr><td>11</td><td>-</td><td>13</td></tr> <tr><td>-</td><td>-</td><td>-</td></tr> <tr><td>-</td><td>-</td><td>-</td></tr> <tr><td>-</td><td>-</td><td>-</td></tr> </table>	5	-	11	9	-	11	13	-	15	11	-	13	-	-	-	-	-	-	-	-	-	山本 怜 中央大学
5	-	11																					
9	-	11																					
13	-	15																					
11	-	13																					
-	-	-																					
-	-	-																					
-	-	-																					

試合番号 764 No 88		No 105																								
高橋真梨子	4	2																								
同志社大学	<table border="0"> <tr><td>11</td><td>-</td><td>9</td></tr> <tr><td>11</td><td>-</td><td>5</td></tr> <tr><td>4</td><td>-</td><td>11</td></tr> <tr><td>9</td><td>-</td><td>11</td></tr> <tr><td>11</td><td>-</td><td>5</td></tr> <tr><td>11</td><td>-</td><td>5</td></tr> <tr><td>-</td><td>-</td><td>-</td></tr> <tr><td>-</td><td>-</td><td>-</td></tr> </table>	11	-	9	11	-	5	4	-	11	9	-	11	11	-	5	11	-	5	-	-	-	-	-	-	前瀧 初音 東京富士大学
11	-	9																								
11	-	5																								
4	-	11																								
9	-	11																								
11	-	5																								
11	-	5																								
-	-	-																								
-	-	-																								

試合番号 765 No 120		No 121																											
徳永 美子	3	4																											
早稲田大学	<table border="0"> <tr><td>11</td><td>-</td><td>5</td></tr> <tr><td>11</td><td>-</td><td>3</td></tr> <tr><td>9</td><td>-</td><td>11</td></tr> <tr><td>12</td><td>-</td><td>10</td></tr> <tr><td>1</td><td>-</td><td>11</td></tr> <tr><td>6</td><td>-</td><td>11</td></tr> <tr><td>9</td><td>-</td><td>11</td></tr> <tr><td>-</td><td>-</td><td>-</td></tr> <tr><td>-</td><td>-</td><td>-</td></tr> </table>	11	-	5	11	-	3	9	-	11	12	-	10	1	-	11	6	-	11	9	-	11	-	-	-	-	-	-	中畑 夏海 愛知工業大学
11	-	5																											
11	-	3																											
9	-	11																											
12	-	10																											
1	-	11																											
6	-	11																											
9	-	11																											
-	-	-																											
-	-	-																											

試合番号 766 No 132		No 143																								
佐藤 優衣	2	4																								
淑徳大学	<table border="0"> <tr><td>12</td><td>-</td><td>10</td></tr> <tr><td>6</td><td>-</td><td>11</td></tr> <tr><td>13</td><td>-</td><td>11</td></tr> <tr><td>4</td><td>-</td><td>11</td></tr> <tr><td>6</td><td>-</td><td>11</td></tr> <tr><td>9</td><td>-</td><td>11</td></tr> <tr><td>-</td><td>-</td><td>-</td></tr> <tr><td>-</td><td>-</td><td>-</td></tr> </table>	12	-	10	6	-	11	13	-	11	4	-	11	6	-	11	9	-	11	-	-	-	-	-	-	阿部 愛莉 早稲田大学
12	-	10																								
6	-	11																								
13	-	11																								
4	-	11																								
6	-	11																								
9	-	11																								
-	-	-																								
-	-	-																								

試合番号 767 No 154		No 175																								
安藤みなみ	2	4																								
専修大学	<table border="0"> <tr><td>8</td><td>-</td><td>11</td></tr> <tr><td>11</td><td>-</td><td>8</td></tr> <tr><td>8</td><td>-</td><td>11</td></tr> <tr><td>11</td><td>-</td><td>7</td></tr> <tr><td>3</td><td>-</td><td>11</td></tr> <tr><td>6</td><td>-</td><td>11</td></tr> <tr><td>-</td><td>-</td><td>-</td></tr> <tr><td>-</td><td>-</td><td>-</td></tr> </table>	8	-	11	11	-	8	8	-	11	11	-	7	3	-	11	6	-	11	-	-	-	-	-	-	小道野 結 早稲田大学
8	-	11																								
11	-	8																								
8	-	11																								
11	-	7																								
3	-	11																								
6	-	11																								
-	-	-																								
-	-	-																								

準々決勝

試合番号 768 No 1		No 43																								
丹羽 美里	2	4																								
淑徳大学	<table border="0"> <tr><td>9</td><td>-</td><td>11</td></tr> <tr><td>8</td><td>-</td><td>11</td></tr> <tr><td>11</td><td>-</td><td>5</td></tr> <tr><td>8</td><td>-</td><td>11</td></tr> <tr><td>11</td><td>-</td><td>9</td></tr> <tr><td>9</td><td>-</td><td>11</td></tr> <tr><td>-</td><td>-</td><td>-</td></tr> <tr><td>-</td><td>-</td><td>-</td></tr> </table>	9	-	11	8	-	11	11	-	5	8	-	11	11	-	9	9	-	11	-	-	-	-	-	-	鈴木 李茄 専修大学
9	-	11																								
8	-	11																								
11	-	5																								
8	-	11																								
11	-	9																								
9	-	11																								
-	-	-																								
-	-	-																								

試合番号 769 No 54		No 87																								
政本ひかり	2	4																								
同志社大学	<table border="0"> <tr><td>11</td><td>-</td><td>9</td></tr> <tr><td>8</td><td>-</td><td>11</td></tr> <tr><td>7</td><td>-</td><td>11</td></tr> <tr><td>13</td><td>-</td><td>11</td></tr> <tr><td>8</td><td>-</td><td>11</td></tr> <tr><td>8</td><td>-</td><td>11</td></tr> <tr><td>-</td><td>-</td><td>-</td></tr> <tr><td>-</td><td>-</td><td>-</td></tr> </table>	11	-	9	8	-	11	7	-	11	13	-	11	8	-	11	8	-	11	-	-	-	-	-	-	山本 怜 中央大学
11	-	9																								
8	-	11																								
7	-	11																								
13	-	11																								
8	-	11																								
8	-	11																								
-	-	-																								
-	-	-																								

試合番号 770 No 88		No 121																								
高橋真梨子	4	2																								
同志社大学	<table border="0"> <tr><td>6</td><td>-</td><td>11</td></tr> <tr><td>11</td><td>-</td><td>8</td></tr> <tr><td>6</td><td>-</td><td>11</td></tr> <tr><td>11</td><td>-</td><td>9</td></tr> <tr><td>11</td><td>-</td><td>6</td></tr> <tr><td>12</td><td>-</td><td>10</td></tr> <tr><td>-</td><td>-</td><td>-</td></tr> <tr><td>-</td><td>-</td><td>-</td></tr> </table>	6	-	11	11	-	8	6	-	11	11	-	9	11	-	6	12	-	10	-	-	-	-	-	-	中畑 夏海 愛知工業大学
6	-	11																								
11	-	8																								
6	-	11																								
11	-	9																								
11	-	6																								
12	-	10																								
-	-	-																								
-	-	-																								

試合番号 771 No 143		No 175																											
阿部 愛莉	3	4																											
早稲田大学	<table border="0"> <tr><td>6</td><td>-</td><td>11</td></tr> <tr><td>11</td><td>-</td><td>1</td></tr> <tr><td>5</td><td>-</td><td>11</td></tr> <tr><td>11</td><td>-</td><td>5</td></tr> <tr><td>11</td><td>-</td><td>9</td></tr> <tr><td>9</td><td>-</td><td>11</td></tr> <tr><td>8</td><td>-</td><td>11</td></tr> <tr><td>-</td><td>-</td><td>-</td></tr> <tr><td>-</td><td>-</td><td>-</td></tr> </table>	6	-	11	11	-	1	5	-	11	11	-	5	11	-	9	9	-	11	8	-	11	-	-	-	-	-	-	小道野 結 早稲田大学
6	-	11																											
11	-	1																											
5	-	11																											
11	-	5																											
11	-	9																											
9	-	11																											
8	-	11																											
-	-	-																											
-	-	-																											

準決勝

試合番号 772 No 43		No 87																											
鈴木 李茄	4	3																											
専修大学	<table border="0"> <tr><td>9</td><td>-</td><td>11</td></tr> <tr><td>11</td><td>-</td><td>3</td></tr> <tr><td>5</td><td>-</td><td>11</td></tr> <tr><td>13</td><td>-</td><td>11</td></tr> <tr><td>8</td><td>-</td><td>11</td></tr> <tr><td>11</td><td>-</td><td>7</td></tr> <tr><td>11</td><td>-</td><td>8</td></tr> <tr><td>-</td><td>-</td><td>-</td></tr> <tr><td>-</td><td>-</td><td>-</td></tr> </table>	9	-	11	11	-	3	5	-	11	13	-	11	8	-	11	11	-	7	11	-	8	-	-	-	-	-	-	山本 怜 中央大学
9	-	11																											
11	-	3																											
5	-	11																											
13	-	11																											
8	-	11																											
11	-	7																											
11	-	8																											
-	-	-																											
-	-	-																											

試合番号 773 No 88		No 175																								
高橋真梨子	4	2																								
同志社大学	<table border="0"> <tr><td>9</td><td>-</td><td>11</td></tr> <tr><td>9</td><td>-</td><td>11</td></tr> <tr><td>11</td><td>-</td><td>8</td></tr> <tr><td>11</td><td>-</td><td>6</td></tr> <tr><td>11</td><td>-</td><td>7</td></tr> <tr><td>11</td><td>-</td><td>8</td></tr> <tr><td>-</td><td>-</td><td>-</td></tr> <tr><td>-</td><td>-</td><td>-</td></tr> </table>	9	-	11	9	-	11	11	-	8	11	-	6	11	-	7	11	-	8	-	-	-	-	-	-	小道野 結 早稲田大学
9	-	11																								
9	-	11																								
11	-	8																								
11	-	6																								
11	-	7																								
11	-	8																								
-	-	-																								
-	-	-																								

決勝

試合番号 774 No 43		No 88																											
鈴木 李茄	4	3																											
専修大学	<table border="0"> <tr><td>12</td><td>-</td><td>10</td></tr> <tr><td>9</td><td>-</td><td>11</td></tr> <tr><td>7</td><td>-</td><td>11</td></tr> <tr><td>9</td><td>-</td><td>11</td></tr> <tr><td>11</td><td>-</td><td>8</td></tr> <tr><td>11</td><td>-</td><td>6</td></tr> <tr><td>11</td><td>-</td><td>3</td></tr> <tr><td>-</td><td>-</td><td>-</td></tr> <tr><td>-</td><td>-</td><td>-</td></tr> </table>	12	-	10	9	-	11	7	-	11	9	-	11	11	-	8	11	-	6	11	-	3	-	-	-	-	-	-	高橋真梨子 同志社大学
12	-	10																											
9	-	11																											
7	-	11																											
9	-	11																											
11	-	8																											
11	-	6																											
11	-	3																											
-	-	-																											
-	-	-																											