

第50回近畿卓球選手権大会 決勝戦結果

	氏名／所属	勝	ポイント	負	氏名／所属
一般男子	花岡 大靖 (近畿大・学大)	3	11-4, 17-15, 7-11, 11-7	1	藤本 海統 (近畿大・学大)
一般女子	刘 洁 (大阪経済法科大・大阪)	3	11-6, 10-12, 11-4, 14-16, 11-4	2	増本 悠 (HIBIKI・大阪)
30男子	道畑総一郎 (ILファントム・ウゲ 卓球場・大阪)	3	11-5, 8-11, 11-5, 11-7	1	森部 淳 (京都学園・滋賀)
30女子	安部 香織 (長吉卓球センター・大阪)	3	13-11, 11-7, 16-14	0	梅垣 朋子 (竹の子・大阪)
40男子	向山 収 (大阪ナイトクラブ・大阪)	3	11-9, 11-6, 11-8	0	今西 雅昭 (都クラブ・京都)
40女子	大嶋 由美 (八尾ひまわりクラブ・大阪)	3	11-9, 11-9, 11-2	0	地京真理子 (TRY・大阪)
50男子	西村 信之 (都クラブ・京都)	3	11-6, 10-12, 11-6, 11-4	1	塩谷 全徳 (住流クラブ・和歌山)
50女子	片岡 年子 (みらくる・大阪)	3	11-7, 8-11, 11-7, 11-5	1	根引 靖子 (甲子園クラブ・兵庫)
60男子	勝 英雄 (大阪経済法科大教員・奈良)	3	11-8, 11-6, 11-8	0	石黒 一行 (第一章・兵庫)
60女子	今岡 知代 (チーム虹・兵庫)	3	11-8, 11-7, 3-11, 11-8	1	佐藤美千恵 (神戸フレンズ・兵庫)
65男子	木村 明久 (川西ギャラントム・兵庫)	3	11-9, 11-5, 11-9	0	明瀬 勝彦 (ZERO・大阪)
65女子	中筋登喜子 (卓愛フレッシュ・兵庫)	3	11-9, 5-11, 11-6, 4-11, 11-9	2	中川 博美 (雅クラブ・京都)

第50回近畿卓球選手権大会 決勝戦結果

	氏名／所属	勝	ポイント	負	氏名／所属
70男子	竹内 俊夫 (京都悠遊会・京都)	3	13-11, 11-9, 11-7	0	小浜 豊喜 (小浜クラブ・兵庫)
70女子	池田 章子 (翡翠・大阪)	3	11-7, 11-4, 11-3	0	林 明美 (大阪卓球ベテラン会・大阪)
75男子	正野 素行 (大阪卓球ベテラン会・大阪)	3	7-11, 6-11, 11-5, 11-5, 11-5	2	秋田 勝 (浜寺クラブ・大阪)
75女子	宮本 敦子 (三木緑ヶ丘・兵庫)	3	7-11, 11-5, 8-11, 11-8, 12-10	2	沖本美江子 (個人・大阪)
ジュニア男子	宮本 幸典 (東山高・京都)	3	11-8, 11-6, 11-9	0	福永利勝凡 (近江高・滋賀)
ジュニア女子	酒井 詩音 (四天王寺高・大阪)	3	11-9, 11-9, 11-7	0	政本ひかり (奈良女子高・奈良)
カデット男子	木原 翔貴 (ALL STAR・兵庫)	3	7-11, 12-10, 11-8, 11-8	1	久保 岳 (スイトピア・京都)
カデット女子	橋本帆乃香 (ミキハウスJSC・大阪)	3	9-11, 11-9, 11-13, 15-13, 11-4	2	馬場 麻裕 (大成中・兵庫)
ホープス男子	永田 悠貴 (育徳クラブ・大阪)	3	13-11, 11-7, 4-11, 13-11	1	千坂 雄也 (一条クラブ・京都)
ホープス女子	三村 優果 (三村TTC・兵庫)	3	11-5, 8-11, 11-7, 11-3	1	皆川 愛華 (浜寺7スポーツ倶楽部・大阪)
カブ男子	新井 宇輝 (浜寺7スポーツ倶楽部・大阪)	3	11-8, 6-11, 13-11, 11-7	1	曾根 翔 (卓栄Kids・兵庫)
カブ女子	皆川 優香 (浜寺7スポーツ倶楽部・大阪)	3	13-11, 8-11, 11-7, 12-10	1	田中 木葉 (田阪卓研・京都)

一般男子(その2) (MS)

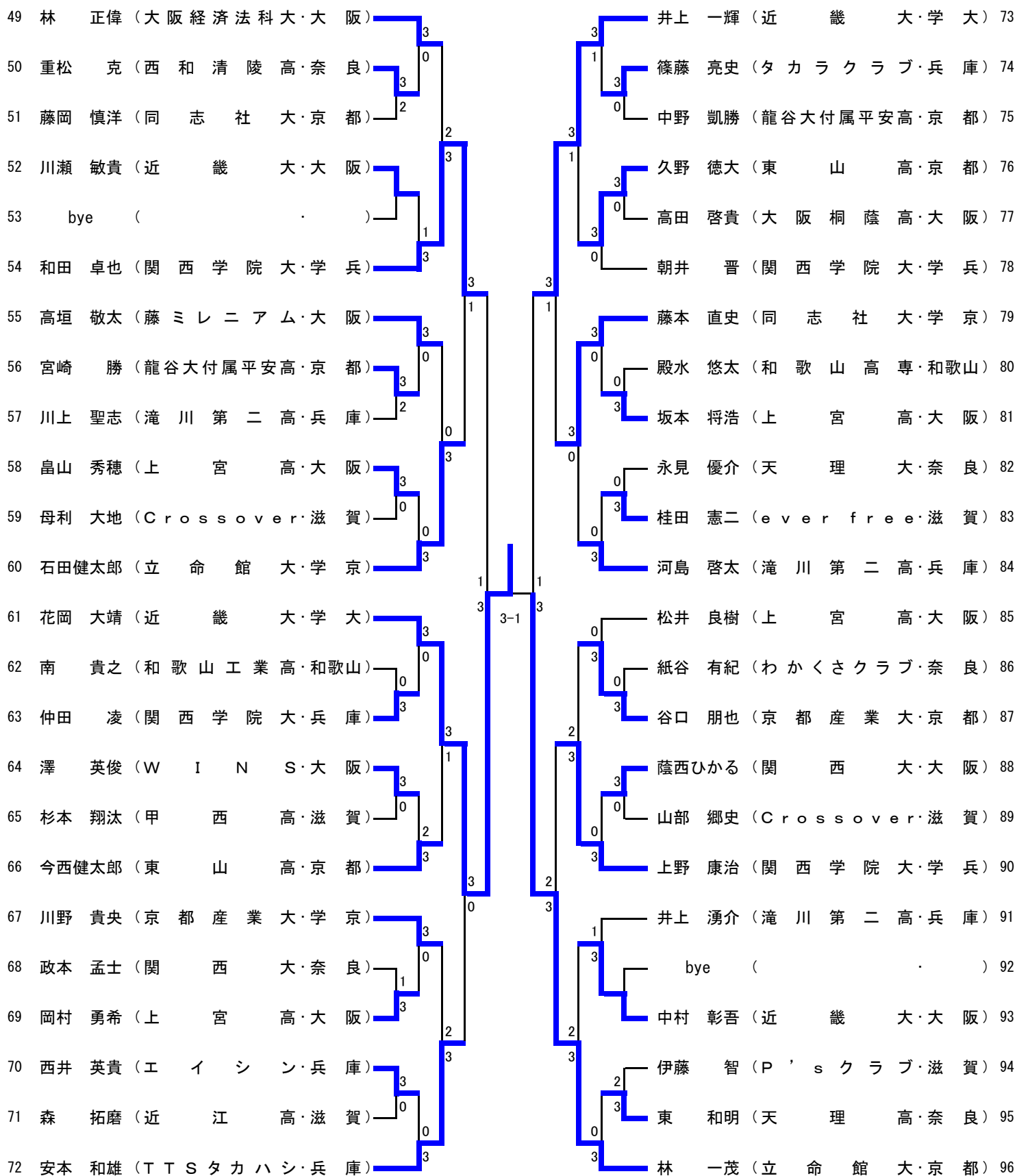

一般女子(その1) (WS)

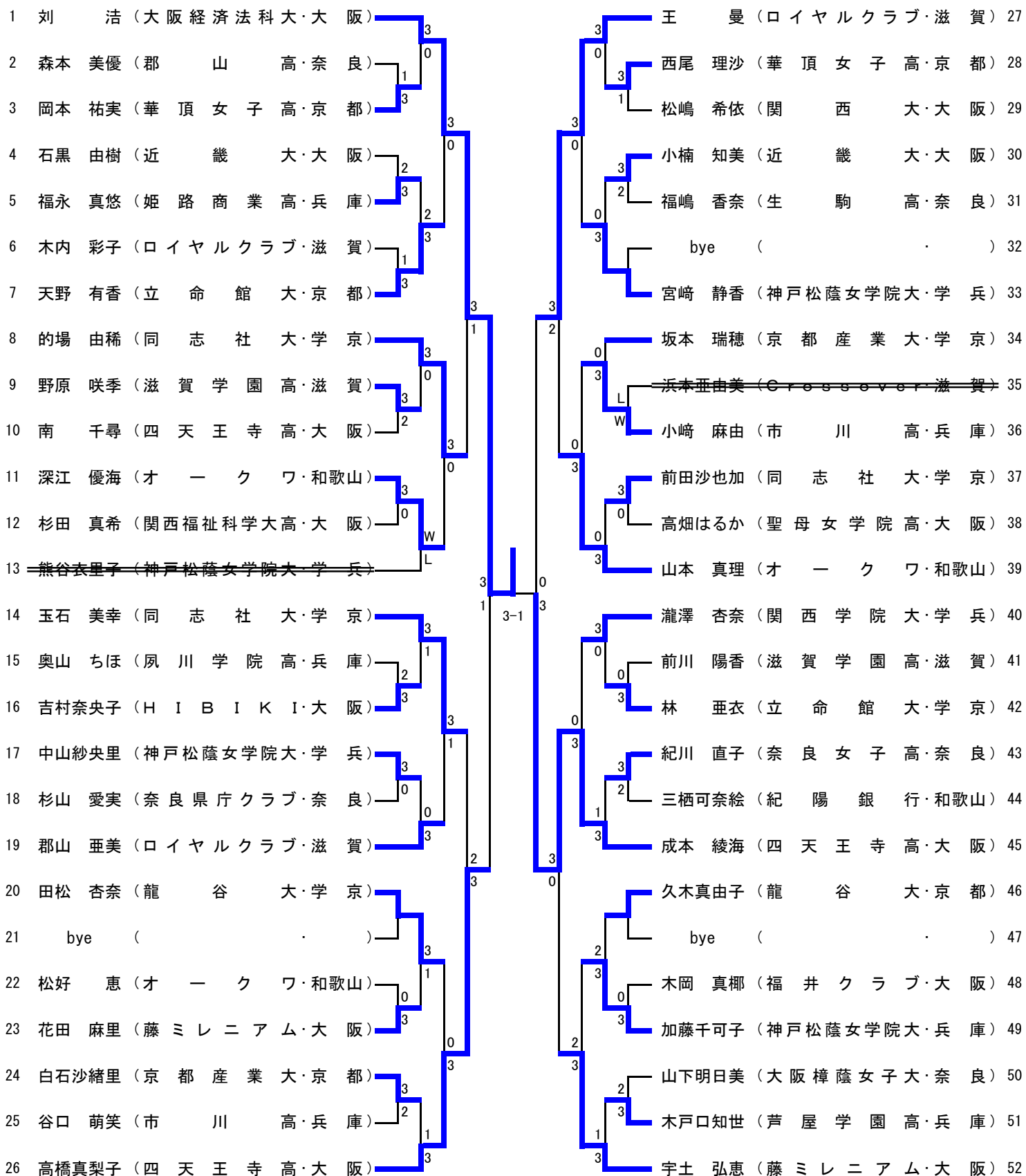

決勝

劉 浩 (大阪経済法科大・大阪) 3

2 増本 悠 (HIBIKI・大阪)

一般女子(その2) (WS)

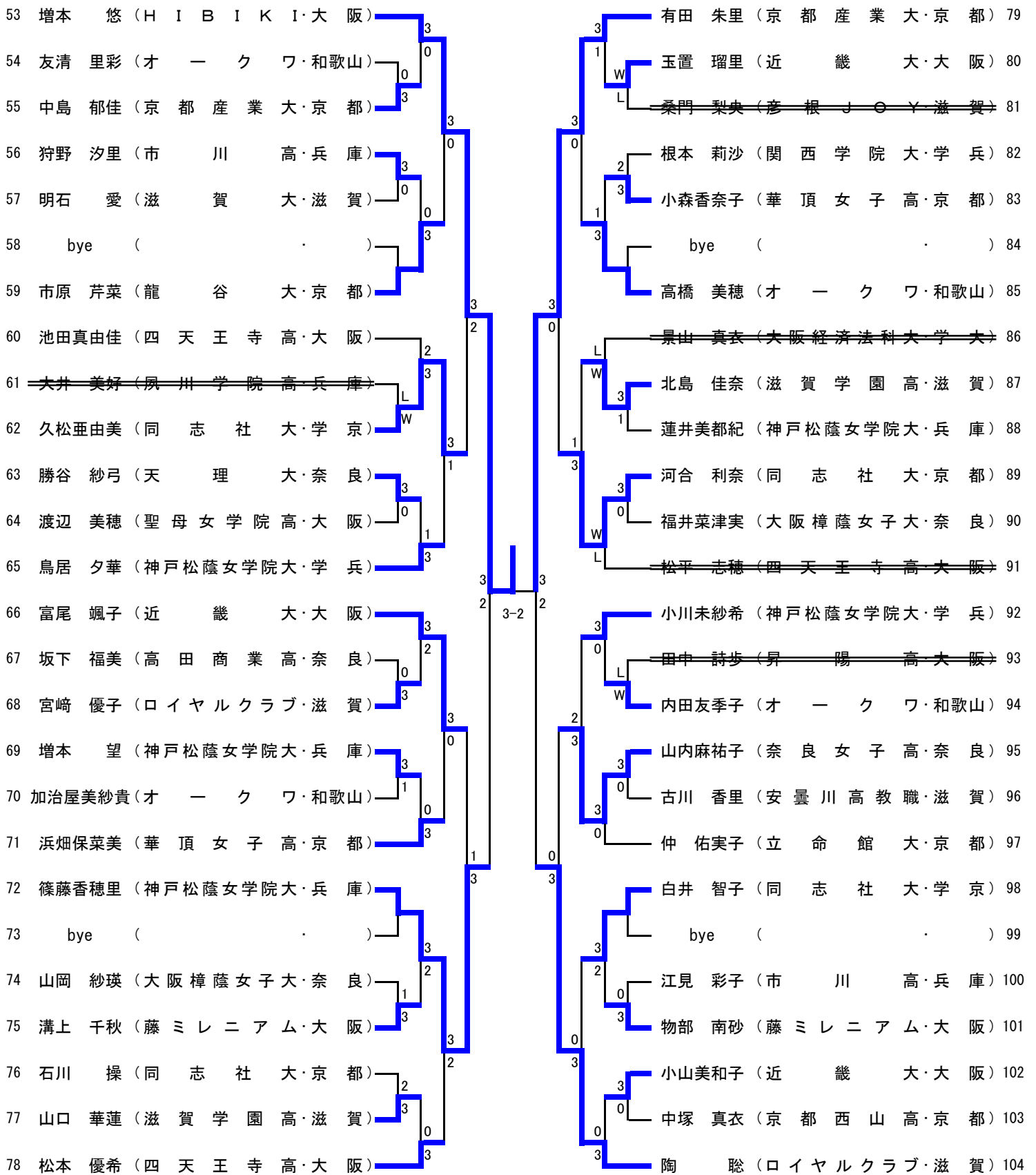

男子サーティ (30M)

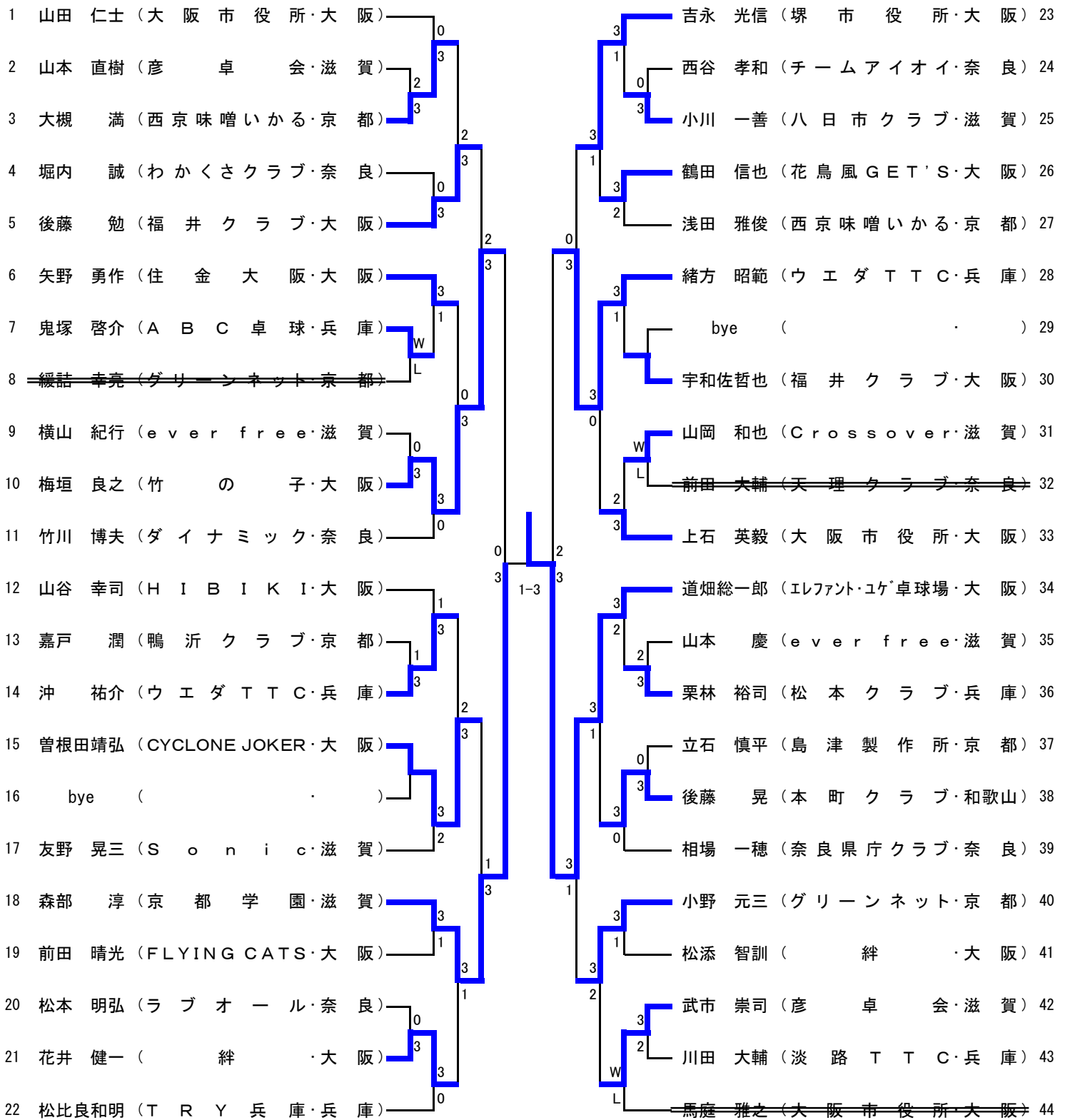

女子サーティ (30W)

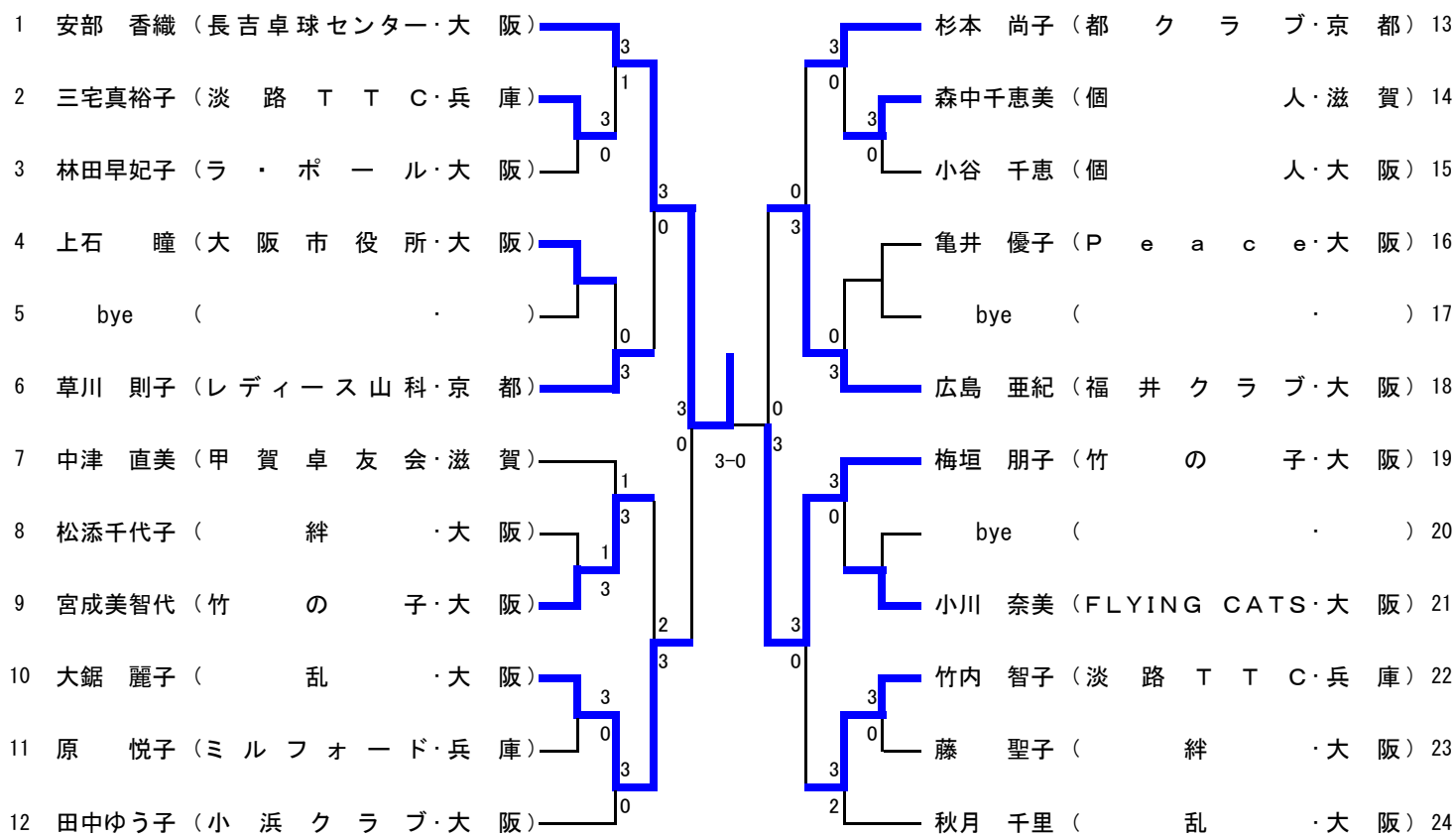

男子フォーティ (40M)

1	向山 収 (大阪ナイトクラブ・大阪)	3	0	3	0	3	0	今西 雅昭 (都 倶 楽 会・京都)	25
2	大上 浩生 (個人・奈良)	0	3	0	3	0	3	岡本 智昭 (卓 道 会・大阪)	26
3	山下 賢治 (山城クラブ・京都)	3	0	3	0	3	0	森 裕二 (野 洲 クラ ブ・滋 賀)	27
4	地京 淳二 (T R Y・大阪)	0	3	0	3	0	3	森田 哲史 (西 大 和 クラ ブ・奈良)	28
5	bye ()	W	0	3	0	3	0	bye ()	29
6	松田 秀樹 (North Lake・滋 賀)	L	0	3	0	3	0	岩崎 章行 (福 井 クラ ブ・大阪)	30
7	田中 良憲 (w o o d y 兵 庫)	L	0	3	0	3	0	樫原 浩之 (八 日 市 クラ ブ・滋 賀)	31
8	丸山 泰司 (高の原クラブ・奈良)	0	3	0	3	0	3	坂野 雅彦 (神 戸 T C クラ ブ・兵 庫)	32
9	渋谷 博光 (清 友 クラ ブ・大阪)	3	0	3	0	3	0	金 日桂 (金 ち ゃ ん 卓 球・大阪)	33
10	堀田 修身 (ever free・滋 賀)	0	3	0	3	0	3	阪中 理展 (本 町 クラ ブ・和歌山)	34
11	梶内 輝之 (地下鉄ヤッホーズ・大阪)	3	0	3	0	3	0	山本 伸二 (わ か く さ クラ ブ・奈良)	35
12	早川 勉 (ア ト ム ズ・大阪)	3	0	3	0	3	0	坂本 裕 (地下鉄ヤッホーズ・大阪)	36
13	藤原 裕史 (W I N S・大阪)	3	0	3-0	0	3	0	高美 龍太 (ジ ェ イ テ ク ト・大阪)	37
14	牧田 信一 (ウ エ ダ T T C・兵 庫)	2	3	0	3	0	3	山田 博規 (彦 卓 会・滋 賀)	38
15	浜口 雄二 (草津マスターズ・滋 賀)	0	3	0	3	0	3	青木 隆 (野 原 卓 球 クラ ブ・奈良)	39
16	松田 善博 (チームアイオイ・奈良)	0	3	1	3	0	3	岩田 守弘 (ア ト ム ズ・大阪)	40
17	芝 雅人 (福 井 クラ ブ・大阪)	3	0	3	0	3	0	岸本 正 (島 津 製 作 所・京都)	41
18	平岡 靖之 (西京味噌いかる・京都)	2	3	0	3	0	3	入本 修 (大阪ナイトクラブ・大阪)	42
19	太田 謙二 (本 町 クラ ブ・和歌山)	0	3	0	3	1	3	中本 隆博 (三 菱 電 機 伊 丹・兵 庫)	43
20	小林 武彦 (み ら く る・大阪)	0	3	0	3	0	3	bye ()	44
21	飛松 崇泰 (淡 路 T T C・兵 庫)	3	0	3	0	3	0	大角 精次 (CYCLONE JOKER・大阪)	45
22	斉藤 満義 (野原卓球クラブ・奈良)	2	3	2	3	0	3	三野巧之輔 (シ ャ ー プ・奈良)	46
23	日野 淳一 (近 江 クラ ブ・滋 賀)	3	0	3	0	3	0	中川 智弘 (中 主 T T C・滋 賀)	47
24	廣瀬 国博 (J A C K - 4・大阪)	3	0	3	0	3	0	中本 志伸 (W I N S・大阪)	48

女子フォーティ (40W)

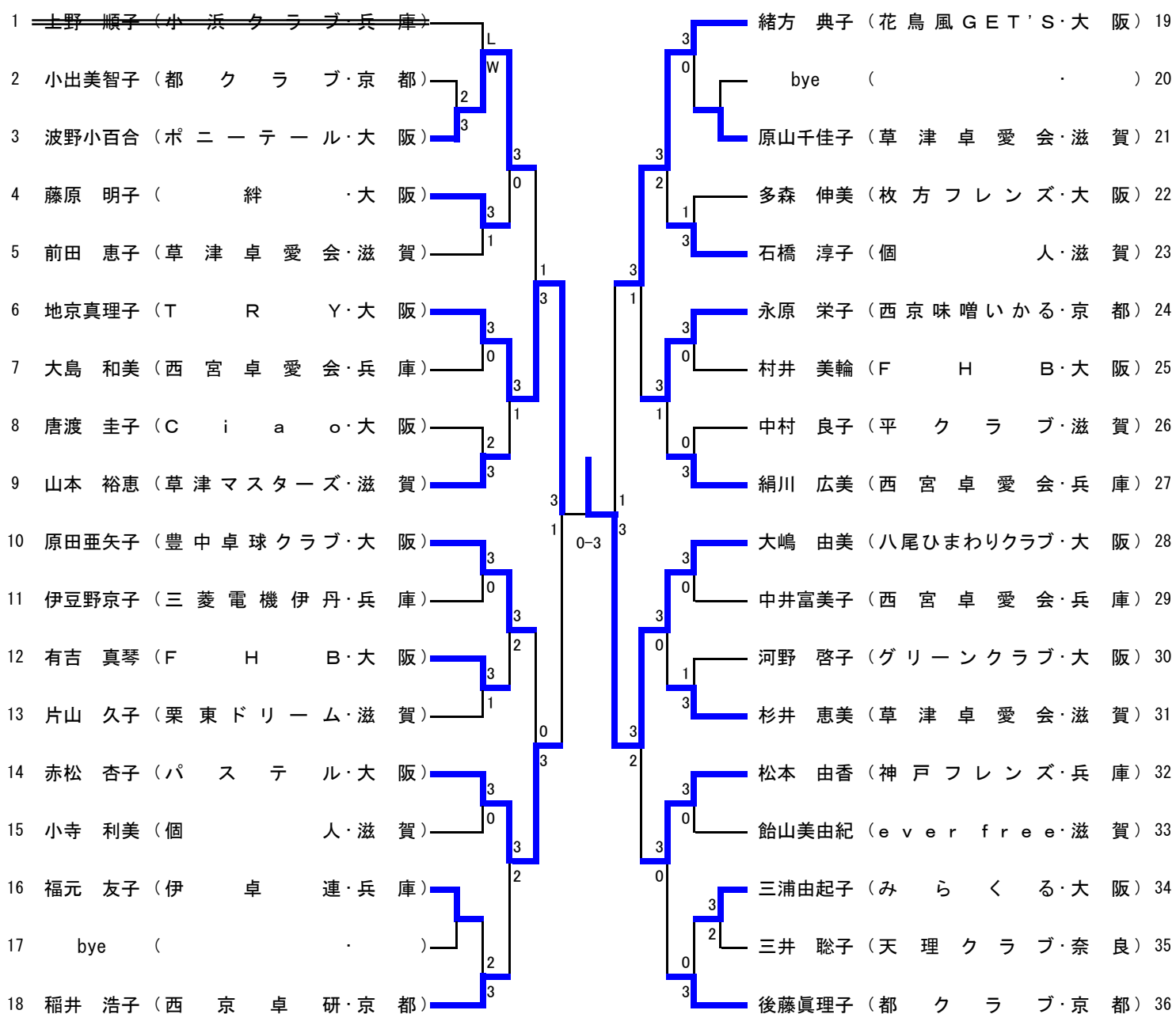

男子フィフティ (50M)

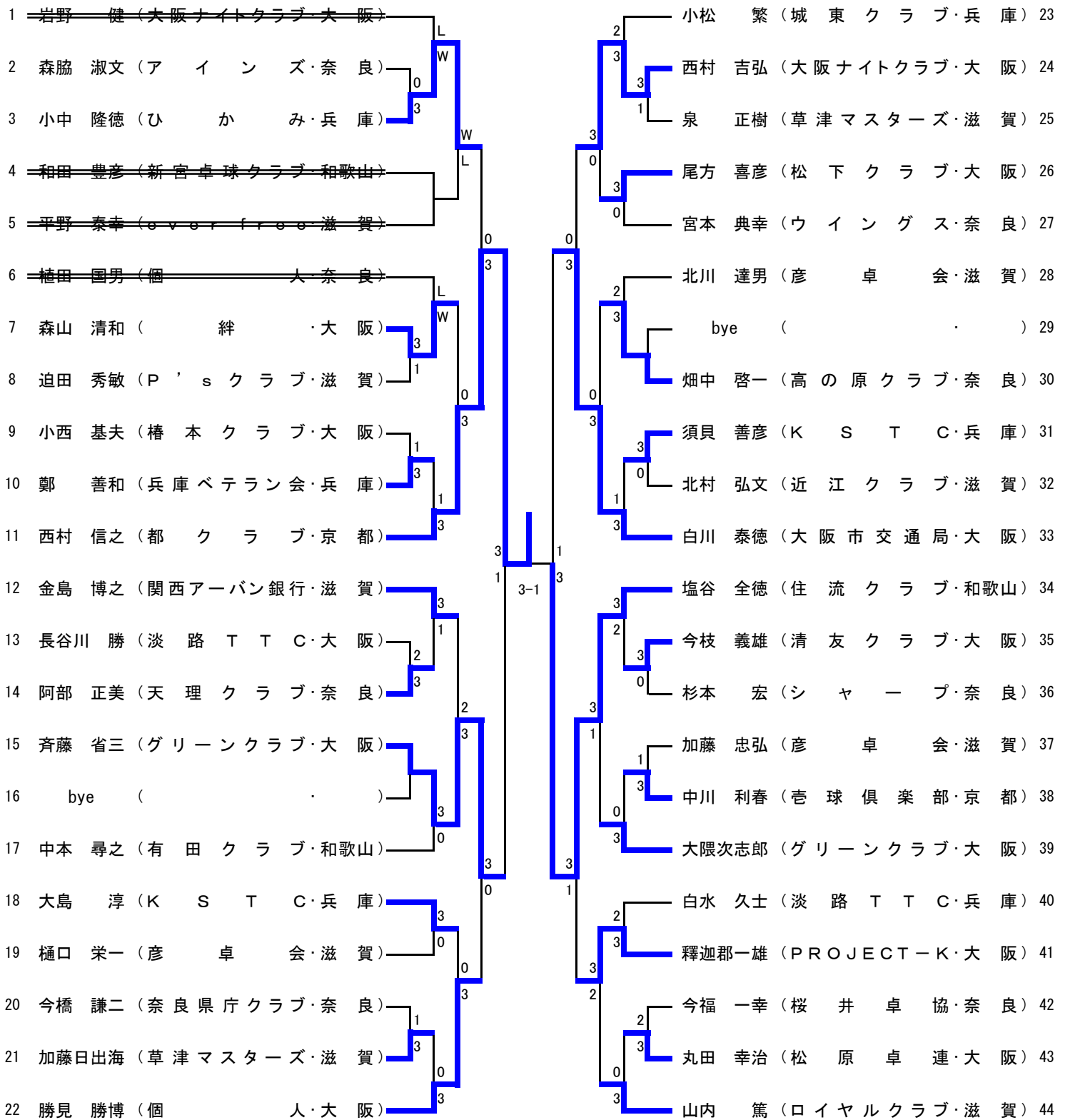

女子フィフティ (50W)

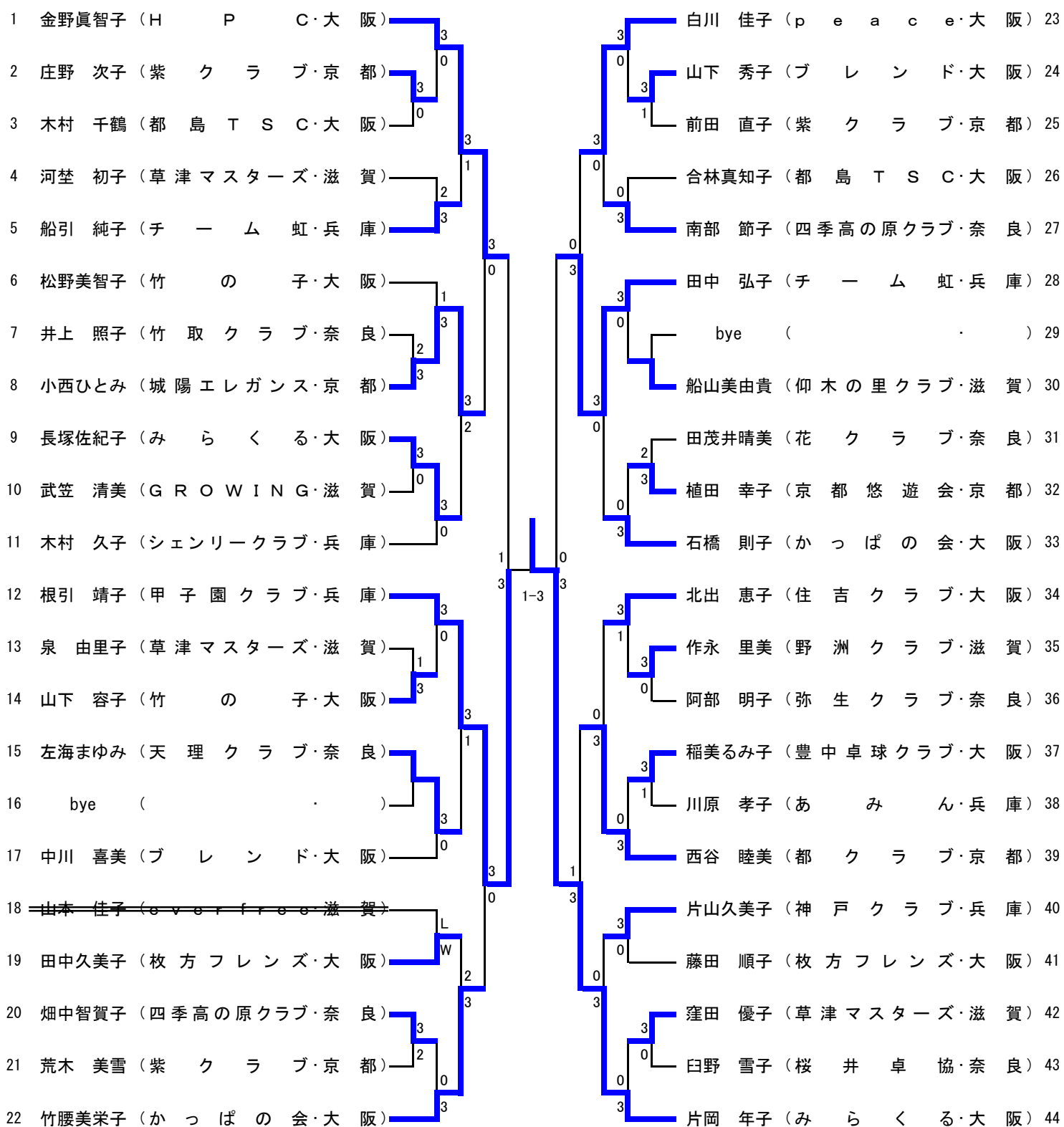

男子ローシックスティ (60M)

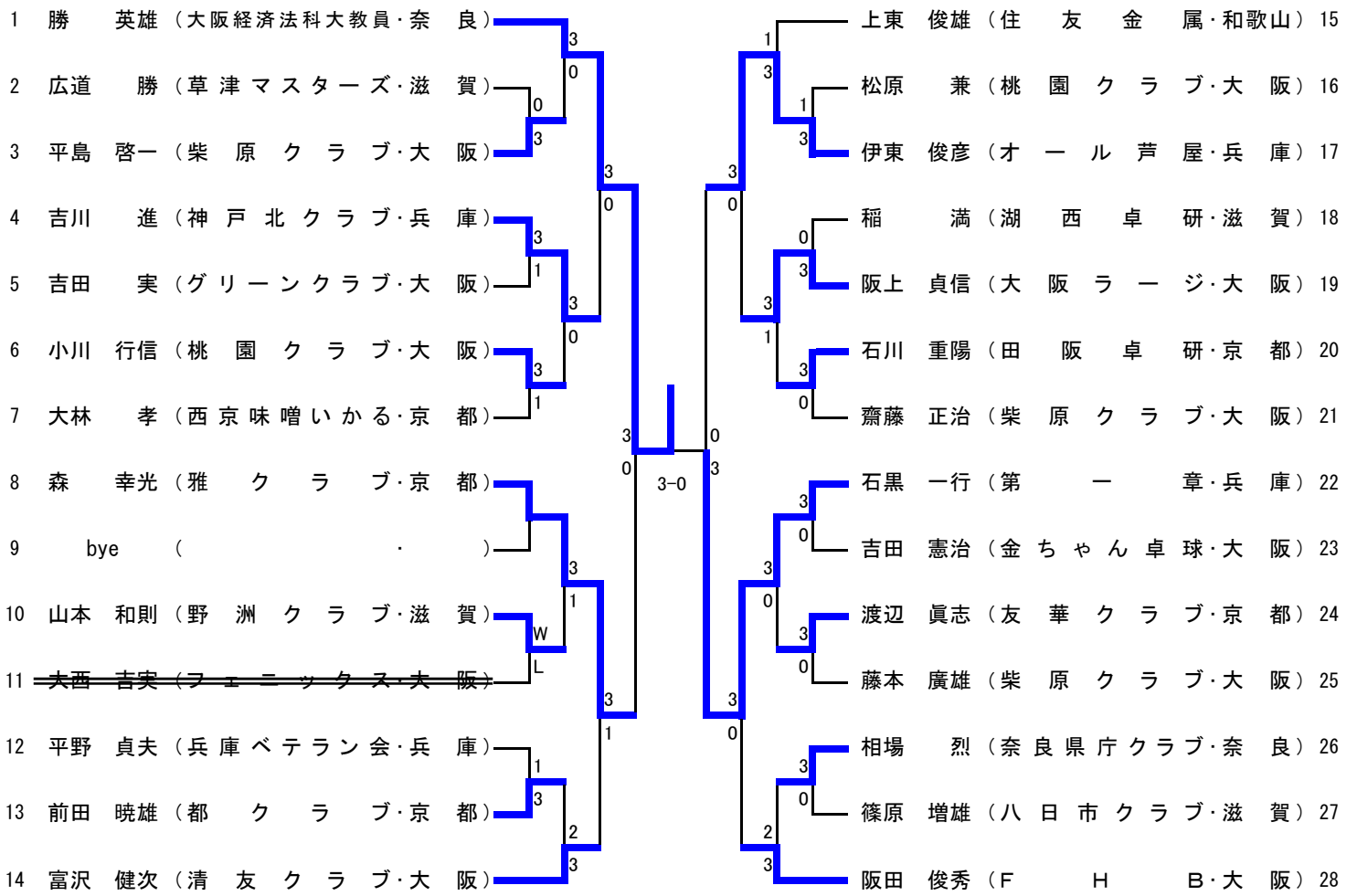

女子ローシックスティ (60W)

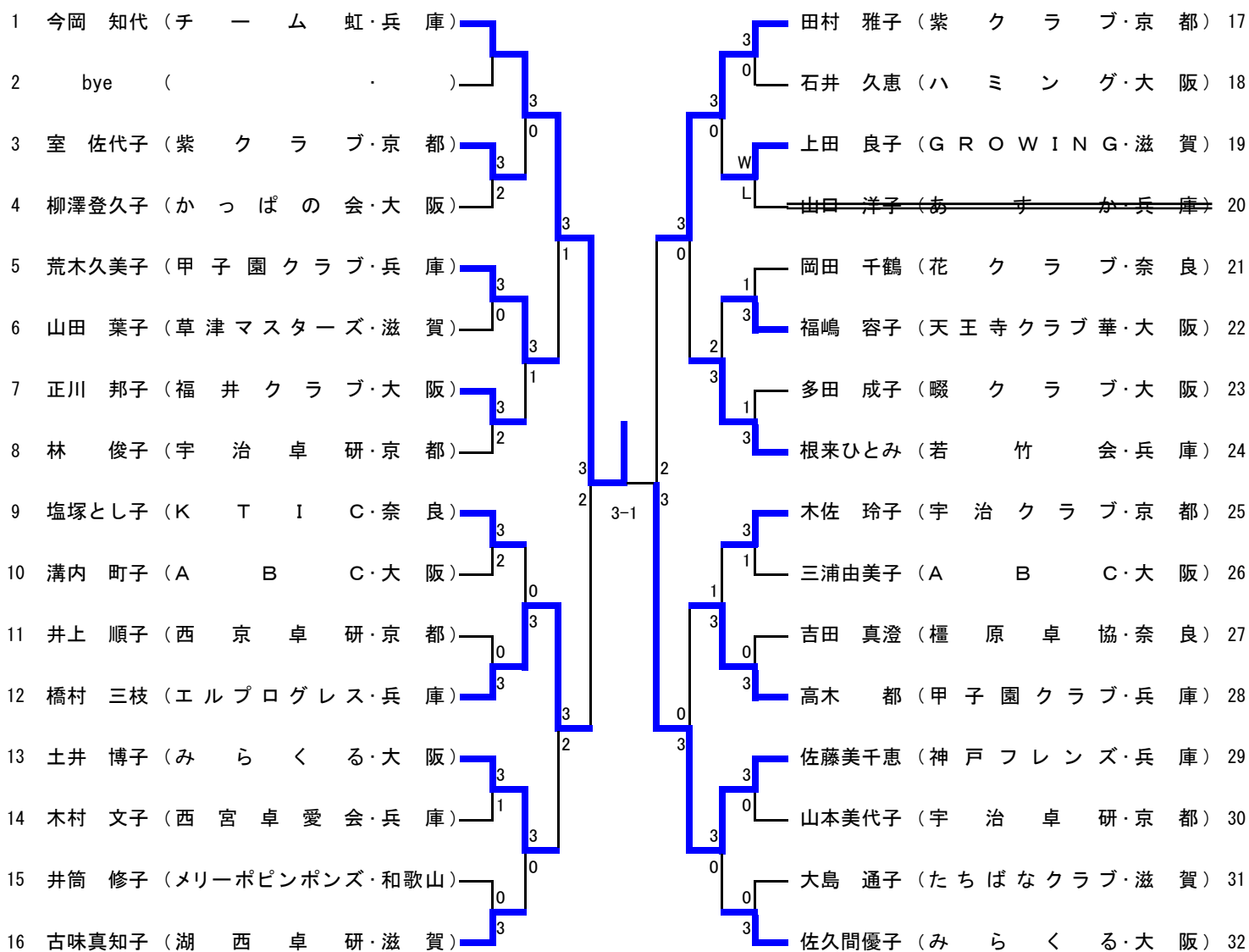

男子ハイシックスティ (65M)

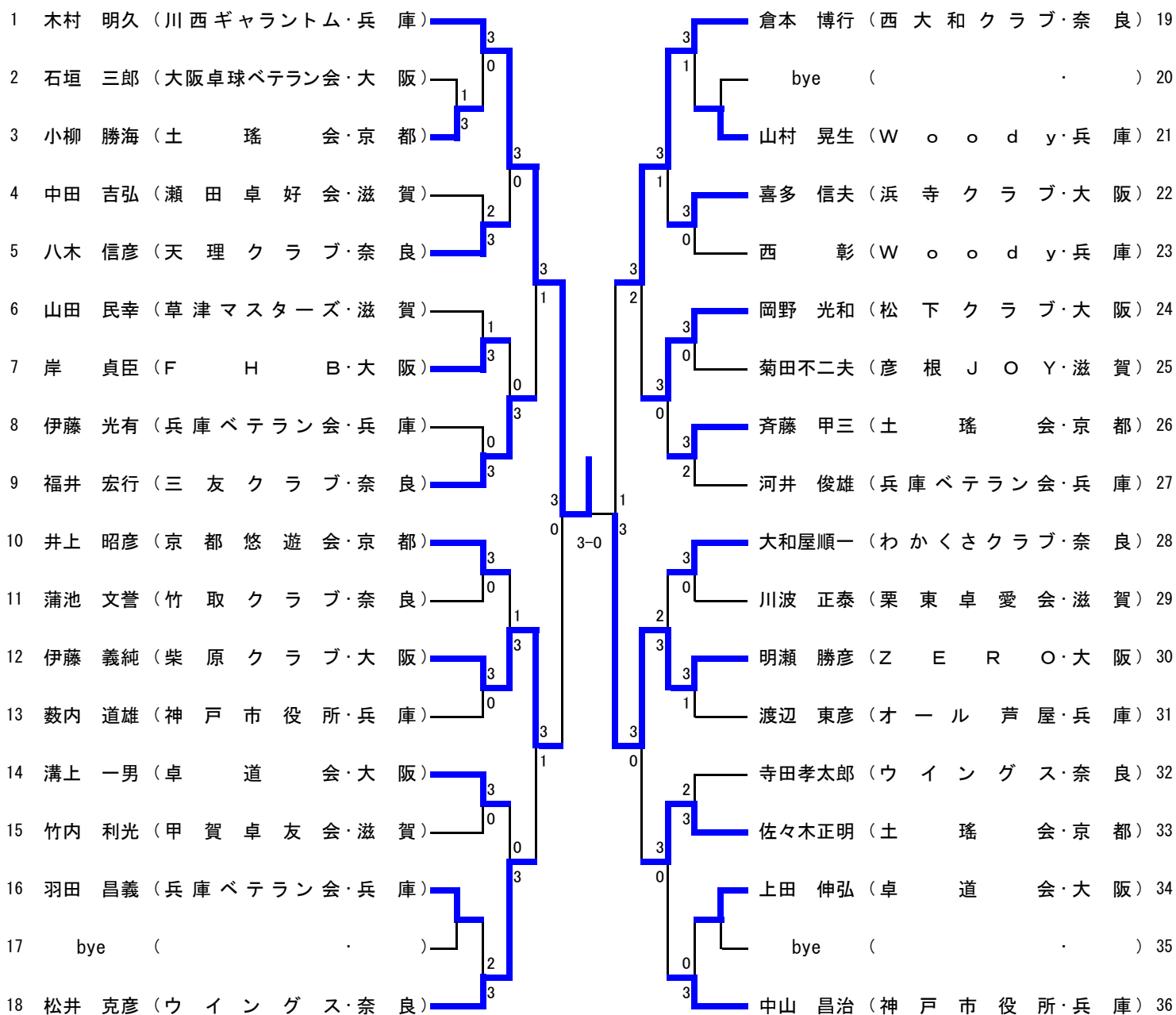

女子ハイシックスティ (65W)

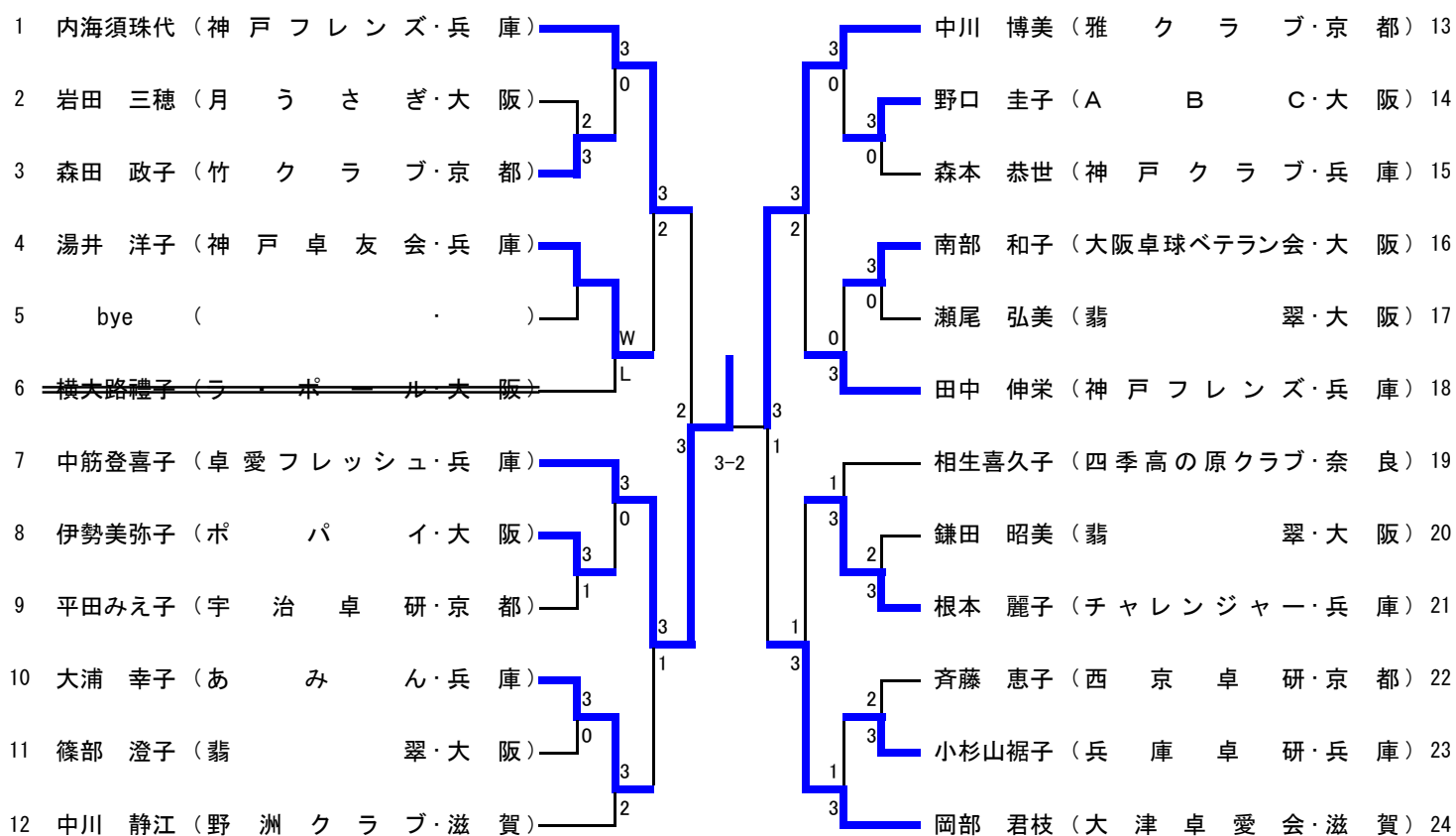

男子ローゼンティ (70M)

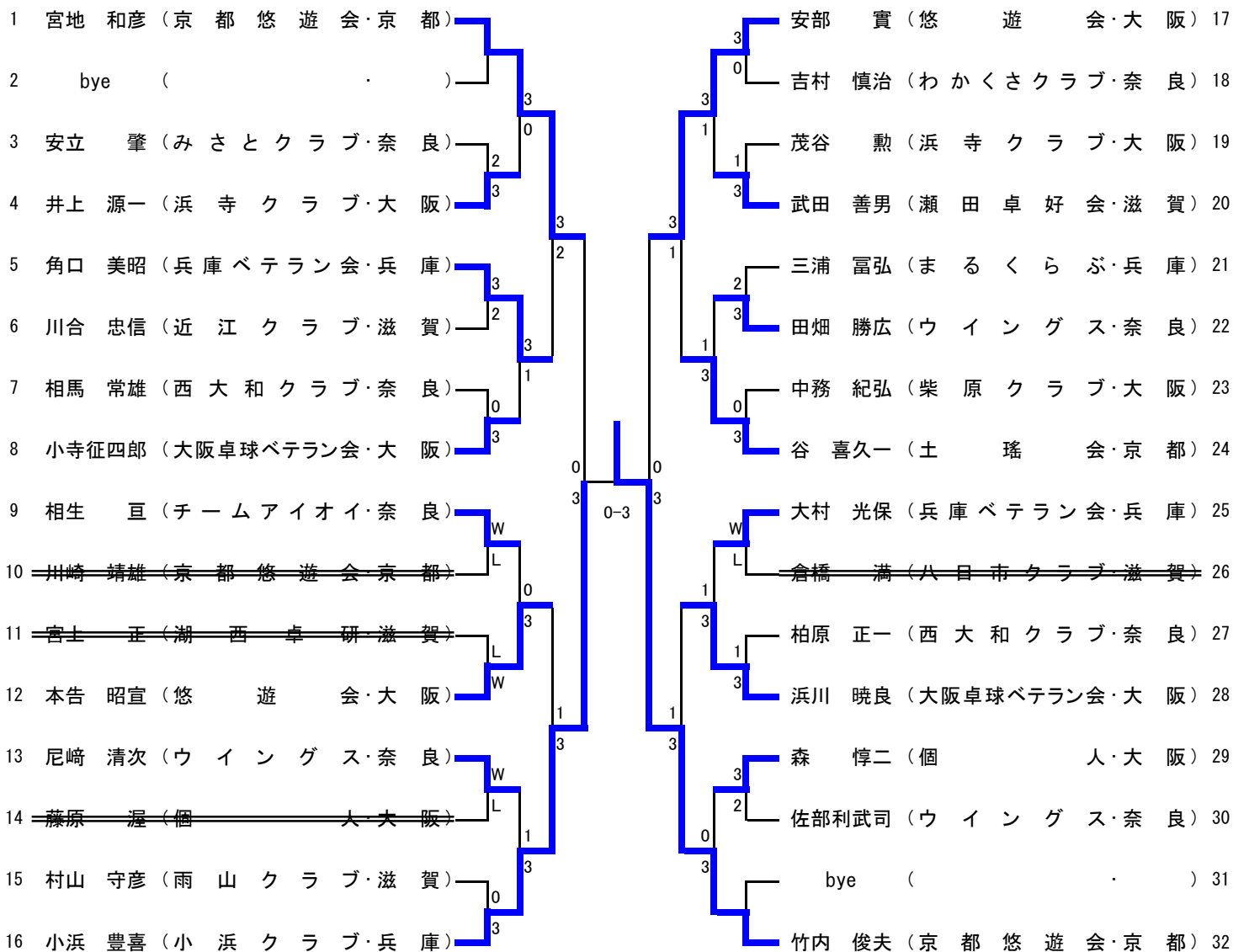

女子ローセブンティ (70W)

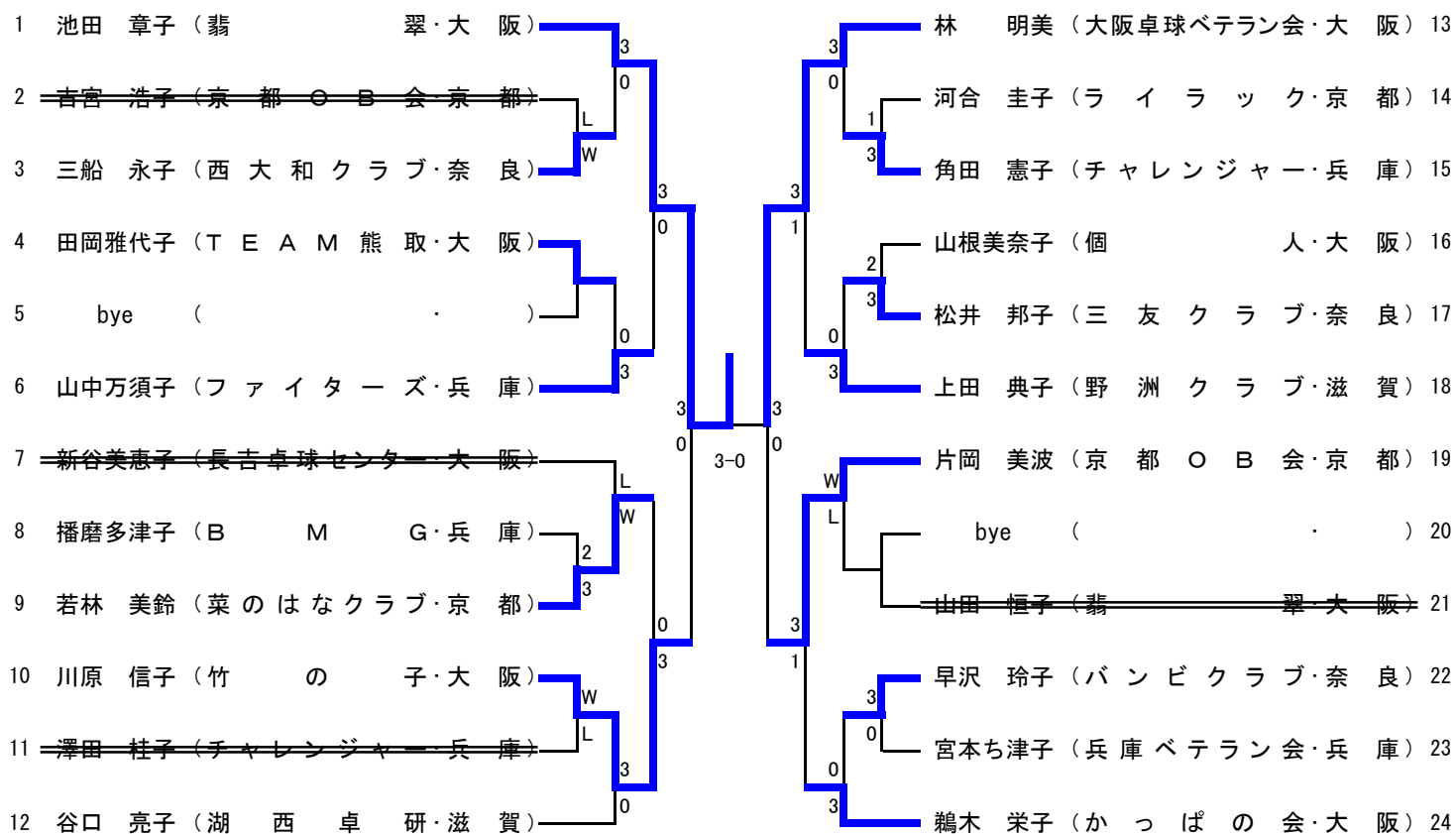

男子ハイセブンティ (75M)

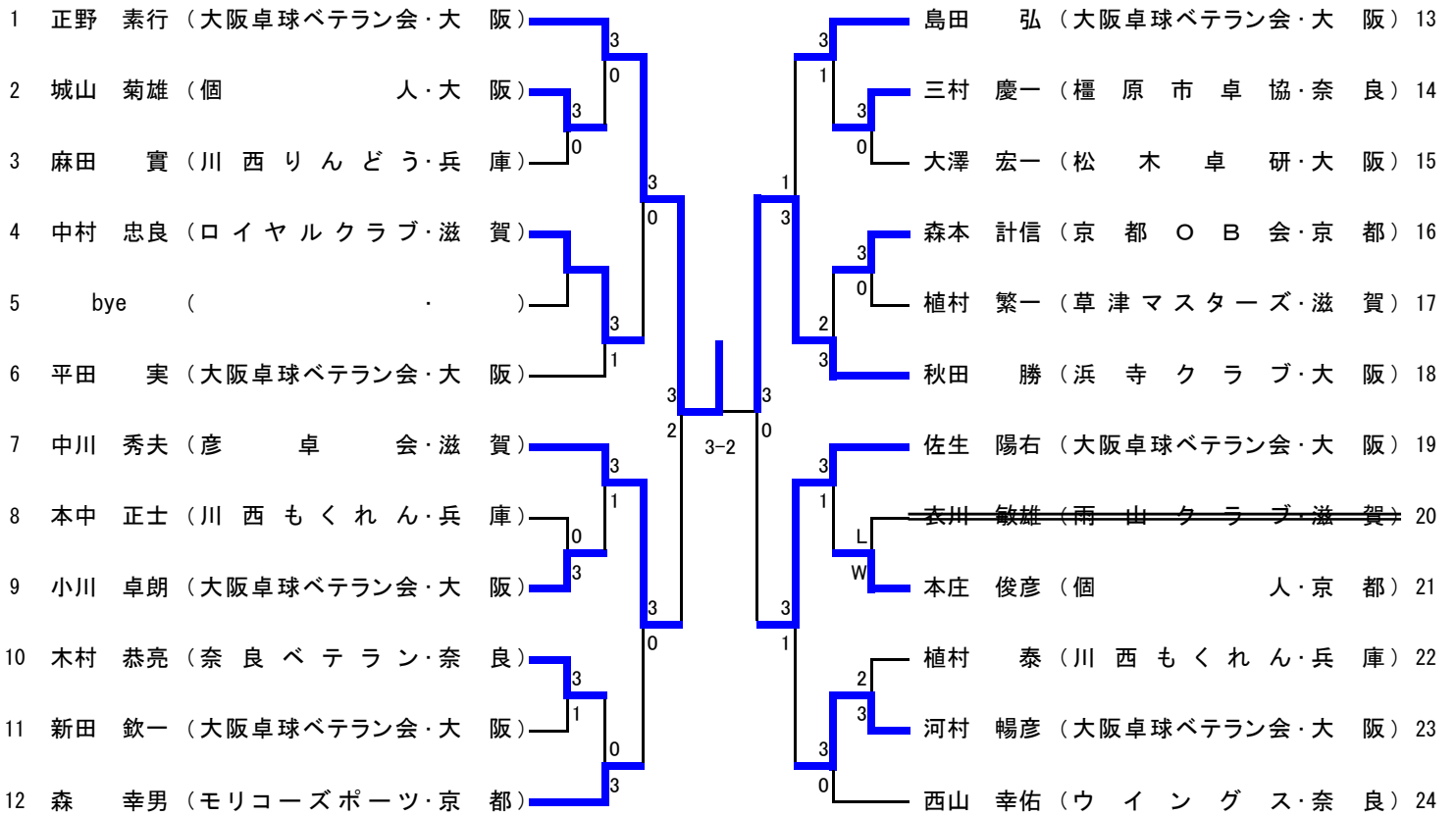

女子ハイセブンティ (75W)

